





本書の見かた

この説明書はナビゲーションシステムの取り扱いについて説明しています。ご使用前に本書を十分お読みいただき、安全・快適なカーライフにお役立てください。

- ◎本システムを安全・快適にお使いいただくため、ご使用前に必ずお読みください。
- ◎「警告」「注意」は安全のために特に重要です。よく読んでお守りください。
- 本書の中で使用しているマークと意味は次のようになっています。

安全のために守っていただきたいこと。	
 警告	守らないと生命の危険または重大な傷害につながるおそれがあります。
 注意	守らないと傷害または事故につながるおそれがあります。
システムを使用するときに守っていただきたいこと。	
 アドバイス	守らないと破損につながるおそれや正規性能を確保できないことがあります。
システムを使ううえで知っておいていただきたいこと。	
 知識	知っておくとお車やいろいろな装備を上手に使うことができ便利です。

- 参照して読んでいただきたいページなどを、➡マークで表示しています。
- 本書ではスイッチや操作画面のメニュー項目などを以下のように表しています。

<スイッチ>	コントロールパネルのスイッチやステアリングスイッチなどを < > で表します。
[メニュー]	操作画面や地図上に表示されるメニューや項目を [] で表します。

- 車両取扱説明書と合わせてお読みください。
- 本書で使用しているイラストは、仕様によりお客様の車両と異なります。
- お車をゆずられるときは次に所有される方のために、本書をお車に付けておいてください。
- 車両の仕様変更やソフトウェア更新により、本書の内容が実車と一致しない場合がありますのであらかじめご了承ください。最新の情報は電子取扱説明書に掲載していますので、裏表紙の二次元コードよりご確認ください。
- 本書の内容の一部は、予告なく変更する場合がございます。あらかじめご了承ください。
- 本書は、複数の車種で共用しています。車種により、本書の内容が実車と一致しない場合がありますのであらかじめご了承ください。

<ul style="list-style-type: none"> ■ 安全上のご注意 .4 ■ 基本的な使いかた .10 	<ul style="list-style-type: none"> ■ サービス機能一覧 .6 ■ はじめに設定しておきたいこと .25 	<ul style="list-style-type: none"> ■ 各部の名称と機能 .8 	ご使用前の確認と設定	P.3
<ul style="list-style-type: none"> ■ 地図表示について .28 ■ ルートを編集・変更する .44 ■ 交通情報を使う .52 	<ul style="list-style-type: none"> ■ 目的地を探す .35 ■ ルートメニューを使う .47 ■ ETCの各機能を確認・設定する .55 	<ul style="list-style-type: none"> ■ ルートを設定する .40 ■ ナビゲーションを使いこなす .48 	ナビゲーション	P.27
<ul style="list-style-type: none"> ■ オーディオ・テレビの基本操作 .58 ■ テレビを見る .67 	<ul style="list-style-type: none"> ■ ラジオを使う .60 	<ul style="list-style-type: none"> ■ USB・iPod・Bluetooth® オーディオ・HDMI★を使う .62 	オーディオ	P.57
<ul style="list-style-type: none"> ■ ハンズフリーフォンの基本操作 .72 ■ ハンズフリーフォンの設定をする .77 	<ul style="list-style-type: none"> ■ 通話機能を使う .74 ■ Apple CarPlay .79 	<ul style="list-style-type: none"> ■ ショートメッセージ(SMS)機能を使う .76 ■ Android Auto™ .81 	ハンズフリーフォン、Apple CarPlay、Android Auto™	P.71
<ul style="list-style-type: none"> ■ NissanConnect サービス .84 	<ul style="list-style-type: none"> ■ NissanConnect サービスを使う .89 	<ul style="list-style-type: none"> ■ NissanConnect サービスを使いこなす .92 	NissanConnect サービス	P.83
<ul style="list-style-type: none"> ■ 音声操作 .94 	<ul style="list-style-type: none"> ■ ボイスアシスタント .95 	<ul style="list-style-type: none"> ■ Amazon Alexa .100 	音声操作	P.93
<ul style="list-style-type: none"> ■ 故障かな？と考える前に .104 	<ul style="list-style-type: none"> ■ 知っておいていただきたいこと .129 	<ul style="list-style-type: none"> ■ 索引 .146 	付録	P.103

MEMO

安全上のご注意

運転中のご注意	P.4
停車時のご注意	P.4
NissanConnect ナビゲーションシステムについてのご注意	P.4
安全運転のための機能	P.5

サービス・機能一覧

本機のできる機能	P.6
----------	-----

各部の名称と機能

コントロールパネル	P.8
ステアリングスイッチ	P.9
USB電源ソケット	P.9

基本的な使いかた

メニュー画面について	P.10
クイック設定画面について	P.11
メータスワイプ機能★について	P.11
アプリメニューについて	P.12
設定メニューについて	P.13
機器接続画面の見かた	P.16
音量を調整する	P.20
画質を調整する	P.20
時計を設定する	P.21
ソフトウェア更新	P.22

はじめに設定しておきたいこと

NissanConnect サービス ユーザーIDおよびパスワードの入力	P.25
自宅を登録する	P.25

安全上のご注意

本システムをご使用になる前に、以下の注意事項を必ずお読みください。これらは安全のために重要です。よくお読みのおうえ、正しくお使いください。

運転中のご注意

⚠ 注意

- 操作または画面を注視する際は、必ず安全な場所に停車してください。
- 運転中にオーディオなどを使用するときは、車外の音が聞こえる音量でご使用ください。外部の音が聞こえない状態で運転すると、安全運転の妨げになります。

アドバイス

- 道路状況やナビゲーションの精度により、不適切な案内をすることがあります。必ず実際の交通規制・道路状況に従って走行してください。
- 経路探索結果により、自動車が通行できない細街路を案内することがあります。運転の際は常に実際の道路状況に従って運転してください。

停車時のご注意

⚠ 警告

- エンジンまたはe-POWERシステムを停止した状態でのご使用は12Vバッテリーあがりの原因となります。テレビなどのご使用はエンジンまたはe-POWERシステム作動中に行ってください。屋内などの換気の悪いところで、エンジンまたはe-POWERシステムを作動させたままにしないでください。車内や屋内に排気ガスが充満して一酸化炭素中毒になるおそれがあります。

NissanConnect ナビゲーションシステムについてのご注意

⚠ 警告

- 本体および接続機器を分解・改造・取り外しなどしないでください。感電・故障などの原因となります。
- 故障の原因となりますので、本体およびUSBメモリやHDMI★などの挿入口に異物を入れないでください。
- 画面が表示されない、音が出ないなど、異常が発生したときは使用を中止してください。お客さまご自身で修理を行わずに必ず日産販売会社にご相談ください。
- 植込み型心臓ペースメーカーおよび植込み型除細動器 (ICD) を使用して

いる方は、Telematics Control Unit アンテナから約15cm以内の範囲に装着部位が近づかないようにしてください。サービスご利用時などにTelematics Control Unitの電波が植込み型ペースメーカーおよび植込み型除細動器 (ICD) の作動に影響を与えるおそれがあります。医療電気機器製造業者などへ影響を確認してからご使用ください。

アドバイス

- ディスプレイの清掃は、車を安全な場所に停車して行ってください。
- ディスプレイの清掃は、システムの電源をOFFにして行ってください。電源がONのまま清掃すると誤操作の原因となります。
- 水や芳香剤などの液体をかけないでください。本体内部に液体が入り込むと、故障の原因になります。
- 低温時や高温時に一部の機能が動作しない場合があります。
- 本製品の故障、誤作動または不具合により本体に保存されなかった場合、データおよび消失したデータの補償は致しかねます。あらかじめご了承ください。
- ETCユニットを改造すると電波法により罰せられることがあります。
- 本システムは、複数のアプリケーションやスイッチ操作を同時に処理しますが、それらによるシステムへ

アドバイス

の負荷のため、動作が遅くなったり、システムがフリーズしてしまう可能性があります。

コントロールパネルスイッチやステアリングスイッチ操作は、一つ一つゆっくりと行ってください。

システムの反応が遅い場合、少々お待ちいただくか、お待ちいただいても現象が解消しない場合は、コントロールパネルの<  /VOL>ダイヤルを約10秒以上長押ししてシステムを再起動してください。

- 本システムは、電源ポジションまたはパワースイッチをONにした後、全てのアプリケーションが起動し使用可能になるまでに、約1分程度かかります。

ただし、以下の機能は操作可能です。

- ① オーディオのボリューム調整
- ② 音楽再生

本製品は、電波法と電気通信事業法に基づく適合証明を受けております。

Model name : AIVI2SBXM

  201-210427

  D 21 0108 201

本製品の改造は禁止されています。(適合証明番号などが無効となります。)

安全運転のための機能

走行中に操作できない機能

安全に運転をしていただくために、走行中にできない操作は、メニューを選べなくなります。

また、文字/数字入力などの操作もできなくなります。

安全な場所に停車してから操作を行ってください。

画像表示制限

画像表示(テレビなどの動画)はパーキングブレーキをかけたときのみご覧になることができます。

サービス・機能一覧

本機にはナビゲーション機能やオーディオ機能などに加えて、快適に運転できるように様々なサポート機能があります。
 ※本書に記載の機能、画面デザインなどは、車種、グレード、オプション、ソフトウェアバージョンなどの違いにより異なります。

本機でできる機能

本書に記載の機能は、設定条件によっては操作ができないまたは項目が表示されない場合があります。

	機能	概要	参照先
ナビゲーション	地図表示	ランチャーメニューの[△]をタッチすると、いつでも自車位置を中心とした地図を表示できます。またタッチパネル操作で地図を自由に動かすことができます。	➡ P.28
	目的地設定	住所、施設ジャンル、キーワード検索、履歴など様々な方法で目的地を設定することができます。	➡ P.35
	ルートガイド	出発地から目的地に到着するまで音声と画像でルートを案内します。	➡ P.47
	交通情報 (VICS)	FM多重放送より受信した情報から渋滞や駐車場情報などを確認できます。	➡ P.52
オーディオ	ラジオ	AM、FMラジオを聞くことができます。	➡ P.60
	地上デジタルテレビ	フルセグ・ワンセグ自動切替、系列局サーチ機能により広範囲で地上デジタルテレビを受信します。	➡ P.67
	USBオーディオ、iPod	お手持ちのiPod/iPhoneをケーブルで接続して、ナビで操作しながら音楽を楽しむことができます。またUSBメモリに保存した音楽ファイルや映像ファイルも再生できます。	➡ P.62
	Bluetooth®オーディオ HDMI★	Bluetooth®対応のオーディオと接続して、音楽を再生できます。 HDMI機器を接続することで、外部機器の映像/音声を視聴することができます。	➡ P.62 ➡ P.66
ハンズフリーフォン	Bluetooth®ハンズフリーフォン機能	Bluetooth®対応の携帯電話を接続することにより、かばんやポケットに電話を入れたままでも通話できます。	➡ P.71
	ショートメッセージ (SMS) 機能	携帯電話のSMSを本機上で確認や送信ができます。	➡ P.76
スマートフォン連携 (Apple CarPlay、Android Auto™)	Apple CarPlay、Android Auto™のナビゲーション機能、音楽再生機能、電話機能などを使用することができます。	➡ P.79 ➡ P.81	

サービス・機能一覧

機能	概要	参照先
NissanConnect サービス	NissanConnect サービスとは、車両に搭載されている車載通信ユニット（TCU「Telematics Control Unit」）と情報センターが通信することで、ドライブに便利な情報を提供するサービスです。	➡ P.84
音声操作	ナビやオーディオなどを操作できるボイスアシスタントと、音楽の再生や自宅のスマートホームデバイスの操作などができるAmazon Alexaを使用することができます。	➡ P.93

コントロールパネル

● タイプA

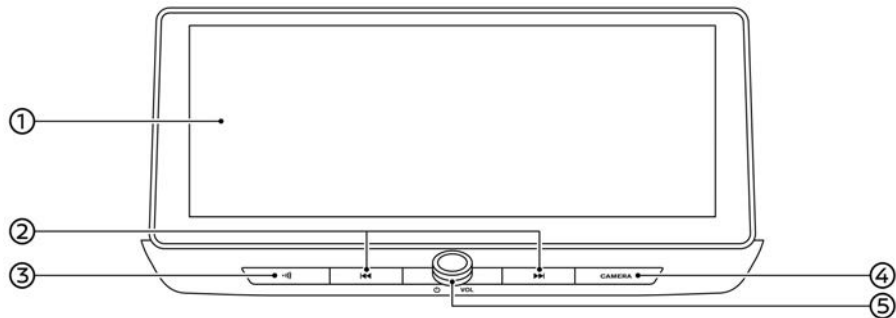

● タイプB

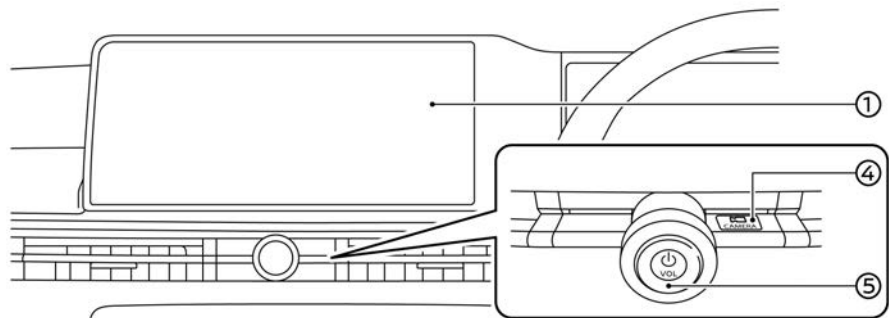

- ① **タッチパネル**
ナビ、テレビ、カメラ画面などを表示したり、画面タッチでさまざまな機能の操作や設定をすることができます。
- ② **< ⏪ >/ < ⏩ > ボタン★**
チャンネル送り、自動選局、曲変更などができます。長押しすると、再生中の曲の早戻し、早送りができます。
- ③ **< 交通情報 > ボタン★**
交通情報をききます。
- ④ **< CAMERA > ボタン**
駐車支援システムのカメラに関する画面を表示します。
詳細は車両取扱説明書をお読みください。
- ⑤ **< 電源 /VOL > ダイアル**
押すごとにオーディオをON/OFFします。
回すと音量を調整します。
オーディオがOFFのときに回すとONになります。

📖 知識

- 本機は車両の電源（電源ポジションまたはパワースイッチ）と連動してON/OFFします。電源ポジションまたはパワースイッチの詳細は車両取扱説明書をお読みください。

ステアリングスイッチ

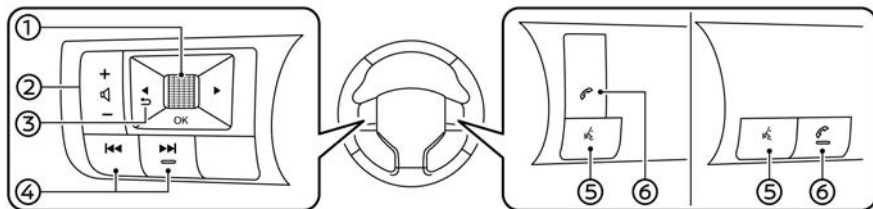

- ① **<OK>ダイヤル**
ボイスアシスタント操作時に回すと項目を選択できます。押すと選択した項目を確定します。
- ② **<+ 音量増 -> ボタン**
音量を調整します。
- ③ **< 戻る > ボタン**
ボイスアシスタント操作時に一つ前の画面に戻ります。
- ④ **< 再生/一時停止 > / < 早送り > ボタン**
ラジオ/テレビの選局やiPodなどの選曲をします。
長押しすると、再生中の曲の早戻し、早送りができます。
- ⑤ **< 音声操作 > ボタン**
音声操作を起動します。
Apple CarPlay操作時に長押しするとSiriが起動します。
Android Auto™操作時に長押しするとGoogle アシスタント™が起動します。
iPhoneをBluetooth®接続しているときは、Apple CarPlayが起動していなくても長押しするとSiriが起動します。
- ⑥ **< 電話 > ボタン**
ハンズフリーフォン操作画面に切り替えたり、通話に応答したり終了したりします。

知識

- 本機の機能に関するスイッチのみ説明しています。説明のないスイッチについては、車両取扱説明書をご覧ください。
- ステアリングスイッチの配置は、車種、グレード、オプションなどの違いにより異なります。

USB電源ソケット

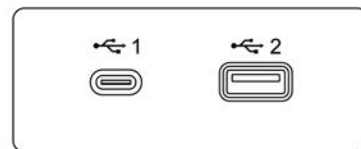

USBメモリやiPod/iPhoneまたはAndroidスマートフォンを接続できます。

注意

- USBデバイスを接続口に無理やり押し込まないでください。USB電源ソケットの種類によっては、USBデバイスを傾けたり上下逆に差し込むとすると故障の原因になります。

メニュー画面について

メニュー画面には、車両や機能の情報を表示したり、ショートカットとして各機能へ遷移できるウィジェットが表示されます。メニュー画面はお好みに応じて編集することができます。

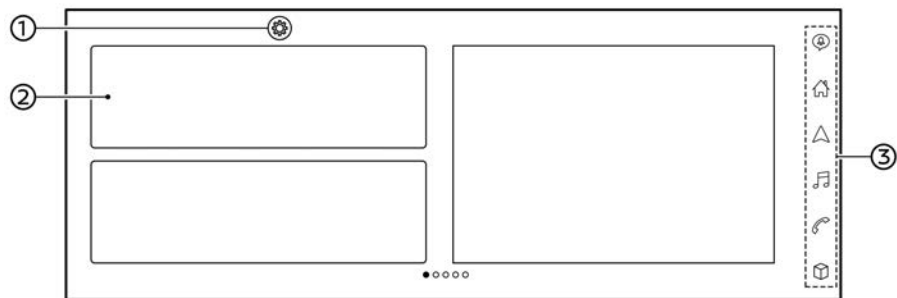

- ① **【⚙️】**
メニュー画面を表示しているときにタッチすると、すべての設定メニューを表示します。
➡️ 設定メニューについて (P.13)
メニュー画面以外を表示しているときは、各機能画面に対応した設定画面が表示されます。
- ② **ウィジェット**
オーディオやナビなど、よく見る情報を表示できます。項目によってはタッチすると操作画面を表示できます。
- ③ **ランチャーメニュー**
画面右側に表示され、各機能の画面に移動することができます。

アイコン	機能・操作説明
[🔔]	通知メニューを表示します。不在着信やソフトウェア更新などの通知のリストが表示されます。
[🏠]	メニュー画面を表示します。
[△]	地図画面を表示します。 ➡️ <u>現在地の地図表示 (P.28)</u>
[🎵]	オーディオ再生画面を表示します。 ➡️ <u>オーディオ (P.57)</u>
[📞]	電話メニュー画面を表示します。 ➡️ <u>ハンズフリーフォンの操作画面 (P.73)</u>
[📦]	アプリメニュー画面を表示します。 ➡️ <u>アプリメニューについて (P.12)</u>

メニュー画面を編集する

ウィジェットを長押しすると、メニュー編集画面を表示します。ウィジェットの追加や削除、ドラッグして位置の変更などができます。

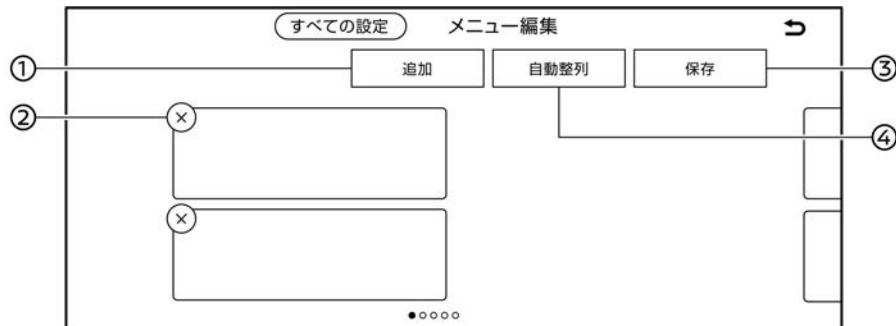

- ① **【追加】**
ウィジェットを追加します。
- ② **【×】**
ウィジェットを削除します。
【×】が表示されないものは削除できません。
- ③ **【保存】**
編集した設定を保存します。
- ④ **【自動整列】**
ウィジェットを自動整列します。

クイック設定画面について

表示画面によっては、スワイプダウンして明るさ、サウンドの調整や、ガイド・メッセージ音声のON/OFFができます。

- 👉 画質を調整する (P.20)
- 👉 オーディオの設定 (P.58)
- 👉 音量を調整する (P.20)

メータースワイプ機能★について

本機能は、車種によって装備の有無があります。

地図画面または一部のオーディオ画面を表示中に2本指で右にスワイプすると本機の画面表示に対応した画面がアドバンスドドライブアシストディスプレイに表示されます。

アドバンスドドライブアシストディスプレイについては車両取扱説明書をご覧ください。

アプリメニューについて

ランチャーメニューの[☰]をタッチ



項目を選び各種情報画面を表示します。

項目は、車種、グレード、オプション、ソフトウェアバージョンなどの違いにより異なります。

項目	機能・操作説明
[通知]	電話やSMSなどの通知を表示します。
[ETC2.0情報]	ETC2.0情報メニュー画面を表示します。 👉 ETCの各機能を確認・設定する (P.55)
[NissanConnect サービス]	NissanConnect サービスメニュー画面を表示します。 👉 NissanConnect サービスメニュー (P.91)
[NissanConnect サービスアプリ]	NissanConnect サービスのスマートフォンアプリをダウンロードするための二次元コードを表示します。
[ダウンロードアプリ]	ダウンロードアプリ画面を表示します。
[VICS情報]	VICS情報メニュー画面を表示します。 👉 VICS FM多重情報を見る (P.53)
[GPS現在地情報]	GPS情報を表示します。
[システム情報]	[バージョン情報]
	[ライセンス情報]
	本システムのバージョン情報を確認できます。
	ライセンス情報を確認できます。
[ドライブレコーダー]	ドライブレコーダー画面を表示します。
[スマートフォン接続]	Apple CarPlayおよびAndroid Auto™が利用できるスマートフォンを接続していると、[Apple CarPlay]または[Android Auto]と表示されます。タッチするとApple CarPlayまたはAndroid Auto™画面を表示します。 👉 Apple CarPlayについて (P.79) 👉 Android Auto™について (P.81)

設定メニューについて

設定項目は、車種、グレード、オプション、ソフトウェアバージョンなどの違いにより異なります。

ランチャーメニューの【】→【】をタッチ

各種設定画面を表示します。

項目	機能・操作説明	
[機器接続]	接続機器、Wi-Fiなどの接続画面を表示します。 ➡ 機器接続画面の見かた (P.16)	
[電話]	電話設定画面を表示します。 ➡ ハンズフリーフォンの設定をする (P.77)	
[ナビゲーション]	ナビゲーション設定画面を表示します。 ➡ ナビゲーション設定メニュー (P.48)	
[サウンド調整]	[サウンド]	サウンド設定画面を表示します。 ➡ オーディオの設定 (P.58)
	[音量調整]	音量調整画面を表示します。 ➡ 音量を調整する (P.20)
	[音声設定]	音声設定画面を表示します。 ➡ 設定のしかた (P.98)
[システム更新]	[バージョン情報]	本システムのバージョン情報を確認できます。
	[ソフトウェア更新]	ソフトウェアの更新をしたり、ソフトウェア更新の設定をします。 ➡ OTAソフトウェア自動更新 (ナビソフトウェア) ★ (P.22) ➡ OTAソフトウェア自動更新 (車両ソフトウェア) ★ (P.23)
	[地図更新]	地図更新をしたり、地図更新の設定をします。 ➡ 地図更新をする (P.90)
[時計]	時計設定画面を表示します。 ➡ 時計を設定する (P.21)	

基本的な使いかた

[カスタマイズメニュー]	[メニュー編集]	メニューの編集画面を表示します。 ➡ メニュー画面を編集する (P.11)
	[オーディオソースバーの編集]	オーディオソースバーの編集ができます。
	[地図ショートカットメニュー編集]	地図ショートカットメニューの編集画面を表示します。 ➡ 地図ショートカットメニューについて (P.29)
	[短縮ダイヤルの編集]	短縮ダイヤルの編集画面を表示します。 ➡ 短縮ダイヤルの登録、編集 (P.78)
	[目的地設定メニューの編集]	目的地メニューの編集画面を表示します。 ➡ 目的地メニュー画面の編集 (P.38)
[一般]	[画面設定]	画面表示をOFFにしたり、画質を調整できます。 ➡ 画質を調整する (P.20)
	[言語]	画面表示の言語を切り替えます。
	[キーボード入力]	キーボードの配列を切り替えます。
	[設定の初期化]	各種設定を工場出荷状態に戻します。
[NissanConnect サービス]	NissanConnect サービスの設定画面を表示します。 ➡ NissanConnect サービスを設定する (P.92)	
[カメラ]	駐車支援システムのカメラ設定画面を表示します。 詳細は車両取扱説明書をお読みください。	
[プロパイロットパーキング]	プロパイロットパーキング設定画面を表示します。 詳細は車両取扱説明書をお読みください。	

基本的な使いかた

[ユーザー情報]	[ユーザーリスト]	ユーザーの登録・編集・切り替えができます。
	[インテリジェントキー連動]	インテリジェントキー連動機能のON/OFFを設定します。 <ul style="list-style-type: none">● ONにすると、インテリジェントキーでユーザーを自動認識します。電源をOFFにした時点の設定（ナビゲーションなど）がユーザーごとに記憶され、次に電源をONにしたときに、設定が呼び出されます。● OFFにすると、ユーザーは常にゲストとして認識されます。
	[ウェルカムメッセージ]	ウェルカムメッセージのON/OFFを設定します。 ONにすると、電源ポジションまたはパワースイッチをONにしたときにウェルカムメッセージ画面を表示します。 メッセージのあて名が自分の登録名と異なる場合には、ユーザーリストから他のユーザー、またはゲスト(Guest)を選んでください。
[アプリ]	[スマートフォン接続設定]	機器接続画面を表示したり、Apple CarPlayやAndroid Auto™の補足情報を表示します。
	[通知]	電話、ソフトウェア更新などの通知のON/OFFを設定します。 ONにするとランチャーメニューの[📞]をタッチして通知を確認できます。

知識

- 設定中の画面などに表示される[すべての設定]をタッチすると設定メニュー画面を表示できます。

機器接続画面の見かた

本機に接続しているBluetooth®機器、Wi-Fi、USBなどの情報を表示します。

ランチャーメニューの[設定]→[Bluetooth]→[機器接続]をタッチ

項目を選び、各機器接続画面を表示します。

- [Bluetooth]
➡ Bluetooth®画面について (P.16)
- [Apple CarPlay]
➡ Apple CarPlayを使う (P.79)
- [Android Auto]
➡ Android Auto™を使う (P.81)
- [Wi-Fi]
➡ Wi-Fi画面について (P.18)
- [Wi-Fiスポット]
➡ Wi-Fiスポット画面について (P.19)
- [USB]
➡ USB接続画面について (P.19)

Bluetooth®画面について

オーディオやハンズフリーフォンで使用する携帯電話や登録機器の登録情報を表示します。

ランチャーメニューの[設定]→[Bluetooth]→[機器接続]→[Bluetooth]をタッチ

設定項目を選びます。

項目	機能・操作説明
[登録]	Bluetooth®機器を本機に登録します。 携帯電話またはBluetooth®機器のBluetooth®設定でデバイス検索し、「MY-CAR」を選択します。 設定する機種によって、パスキー入力が必要です。
[優先接続設定]	携帯電話の優先接続設定をします。
デバイス名	現在登録されているBluetooth®機器のデバイス名をリスト表示します。
[C]	Apple CarPlayが使用可能なデバイスを接続すると表示され、タッチすると接続または解除が切り替わります。
[📞]	ハンズフリーフォンの接続状態を表示します。タッチすると接続または解除が切り替わります。
[🎵]	Bluetooth®オーディオの接続状態を表示します。タッチすると接続または解除が切り替わります。

基本的な使いかた



[削除する]をタッチすると登録したBluetooth®機器を消去します。
[起動オプション]からスマートフォン接続時の起動オプションを選択できます。

アドバイス

- 本機は、電波法および電気通信事業法の基準に適合しています。製品に貼り付けてあるシールはその証明です。シールを剥がさないでください。
- 本機を分解・改造すると、法律により罰せられることがあります。

知識

- 登録機器台数が上限に達している場合、既に登録されている機器を1台削除してから登録を行ってください。
➡ Bluetooth®画面について (P.16)
- 優先接続が設定されているとき、★が表示されます。
- 初期登録後は電源ポジションまたはパワースイッチをONにすると自動的に接続されます。
- 携帯電話機側の詳しい操作方法は、携帯電話の操作手順書を参照してください。また適応するBluetooth®携帯電話は、Nissan-Connect サービスホームページ (www.nissanconnect.jp) の「適合携帯電話一覧」でご確認ください。
- 入力したパスキーと登録機器のパスキーが異なる場合は、キャンセルを選びパスキーを変更してください。
- Bluetooth®オーディオは、機器により登録方法が異なる場合があります。詳しくは、Bluetooth®オーディオ機器の取扱説明書をお読みください。
- Apple CarPlayまたはAndroid Auto™が接続されているときは、Bluetooth®機器の登録はできません。
Apple CarPlayまたはAndroid Auto™の接続を解除してから操作してください。

基本的な使いかた



■ 登録機器の設定 (携帯電話)



ランチャーメニューの[]→[]→[機器接続]→[Bluetooth]→[]をタッチ
設定項目を選びます。

項目	機能・操作説明
[Bluetooth]	Bluetooth®をON/OFFします。Bluetooth®接続を利用するときはONに切り替えてください。
[マルチ接続]	ONにすると、ハンズフリーフォンを2台同時に本機に接続できます。
[マルチ接続ヘルプ]	マルチ接続の操作ガイドを表示します。
[優先接続設定]	優先的に接続する機器を設定できます。 登録した機器のBluetooth®設定がONのとき、電源ポジションまたはパワースイッチをONにすると自動的に接続されます。
[デバイス名]	車載機のデバイス名称を変更します。
[パスキー]	車載機のパスキーを変更します。

Wi-Fi画面について

本機は、自車位置周辺の利用可能なWi-Fiネットワークまたはスマートフォンのテザリング機能などを使用してWi-Fiに接続できます。Wi-Fiに接続することで、地図データやシステムソフトウェアなどの更新、オンラインでの目的地検索、その他オンラインサービスを利用できます。

ランチャーメニューの[]→[]→[機器接続]→[Wi-Fi]をタッチ
設定項目を選びます。

項目	機能・操作説明
[Wi-Fi]	Wi-Fi接続ON/OFFを切り替えます。
Wi-Fi接続先デバイス名	利用可能なWi-Fiデバイス名を選んでWi-Fi接続します。  : パスワードが必要です。  : 電波の受信状態を表します。
[]	Wi-Fi情報を表示します。 [Wi-Fi自動接続]をONにすると、2回目以降は利用可能なネットワークに自動接続します。 [削除]をタッチすると、Wi-Fiの接続設定を削除します。

Wi-Fiスポット画面について

本機がWi-Fiスポットとなり、周辺機器をWi-Fi接続することができます。

ランチャーメニューの[🏠]→[⚙️]→【機器接続】→【Wi-Fiスポット】をタッチ
設定項目を選びます。

項目	機能・操作説明
[Wi-Fiスポット]	Wi-Fiスポット接続のON/OFFを設定します。Wi-Fiスポット接続を利用するときはONに切り替えてください。
Wi-Fiスポット情報	接続に必要な情報や、接続している周辺機器の数が表示されます。 [Wi-Fiスポット]がONのとき、表示される二次元コードをスキャンすると、周辺機器をWi-Fi接続することができます。

知識

- [Wi-Fiスポット]を使用するにはNissanConnect サービスのdocomo in Car Connect[★]への登録が必要です。
詳しくはdocomo in Car Connect のお申し込みサイト<https://docomo-icc.com/nissanconnect/>をご覧ください。
- Wi-Fiスポット画面を表示中に、[⚙️]をタッチするとネットワーク名(SSID)とパスワードを変更できます。

USB接続画面について

ランチャーメニューの[🏠]→[⚙️]→【機器接続】→【USB】をタッチ

本機に接続しているUSBデバイス、またはスマートフォンを表示します。



[📱]をタッチすると、接続しているUSBデバイス、またはスマートフォンの情報を表示します。

音量を調整する

機能ごとに音量が設定できます。
ランチャーメニューの[音]→[設定]→[サウンド調整]→[音量調整]をタッチ
設定項目を選びます。

項目	機能・操作説明
[オーディオ音量]	オーディオ、テレビの音量を調整します。
[ガイド音量]	音声ガイドの音量を調整します。
[着信音量]	電話の着信音量を調整します。
[送話音量]	電話の送話音量を調整します。
[操作音]	タッチパネルの操作音をON/OFFします。
[ガイド・メッセージ音声]	音声ガイドのON/OFFを設定します。

知識

- 各項目の音量は、その音が出ているときにコントロールパネルの<  /VOL >ダイヤルまたはステアリングスイッチの< +  - >ボタンでも調整できます。調整時は、調整する音量の種類をアイコンで、現在の音量をバーグラフで表示します。

画質を調整する

画面表示をOFFにしたり、画質を調整できます。
ランチャーメニューの[音]→[設定]→[一般]→[画面設定]をタッチ
設定項目を選びます。

項目	機能・操作説明
[画面]	画面表示のON/OFFをします。
[明るさ]	[+], [-]をタッチして明るさを調整します。
[コントラスト]	[+], [-]をタッチしてコントラストを調整します。
[黒レベル]	[+], [-]をタッチして黒レベルを調整します。

知識

- 画面表示をOFFにした後、ランチャーメニューをタッチすると画面表示が一時的にONになります。

時計を設定する

ランチャーメニューの[🏠]→[🕒]→[時計]をタッチ
設定項目を選びます。

項目	機能・操作説明
[常時表示]	画面上の時計表示のON/OFFを設定します。
[時計設定モード]	[自動] GPSからの情報を使って自動で時刻を設定します。
	[手動] [日時設定]から手動で日時を設定します。
[オフセット調整 (時間)]	[+], [-]をタッチして時間を調整します。
[オフセット調整 (分)]	[+], [-]をタッチして分を調整します。
[時間表示]	12H/24H表示を切り替えます。
[日付フォーマット]	年/月/日の表示フォーマットを設定します。
[日時設定]	[時計設定モード]が[手動]に設定されているときに時計表示を設定します。 [+], [-]をタッチして日付や時間を調整します。

知識

- 時計に表示されている時刻は、ナビゲーションのGPSにより、ほぼ正確に表示されます。
- 時計の設定はアドバンスドドライブアシストディスプレイの時計設定と連動します。アドバンスドドライブアシストディスプレイについては車両取扱説明書をご覧ください。

ソフトウェア更新

ソフトウェア更新には、本機を更新するナビソフトウェア更新*と、本機に加えてメーターやカメラなど車両のソフトウェアを更新する車両ソフトウェア更新*があります。

ソフトウェア更新の種類は、車種によって異なります。

OTAソフトウェア自動更新(ナビソフトウェア)*

車載通信ユニット(TCU「Telematics Control Unit」)またはWi-Fiを使用してソフトウェアを更新することができます。

■ソフトウェア更新について

- ソフトウェア更新を反映するには、電源ポジションまたはパワースイッチをOFFにしてから約20分かかります。20分より前に電源ポジションまたはパワースイッチを再度ONにすると、ソフトウェア更新の変更は反映されることがありますのでご注意ください。
- ソフトウェア更新が始まったら停車している必要はありません。車両の通信接続が切れても、再度接続したときに更新を再開します。
- ソフトウェア更新プログラムのデータサイズは、最大2GBになるため、スマートフォンのテザリング機能を使用して本機とWi-Fi接続してデータをダウンロードすると、データ量が大きいと電話会社から高額な通信料を請求される可能性があります。ソフトウェア更新プログラムの

ダウンロードは、安全なWPA2 Wi-Fiネットワークを使用してダウンロードすることをお勧めします。

- ソフトウェア更新の内容によっては、車載通信ユニット(TCU「Telematics Control Unit」)でのみ更新が可能な場合があります。

アドバイス

- 更新中に電源ポジションまたはパワースイッチをOFFにした場合は、次回電源ポジションまたはパワースイッチをONにしたときに自動で更新を開始(再開)します。

■自動でソフトウェアを更新する

ソフトウェア更新の設定を[自動]にしておくと、お知らせメッセージから更新することができます。



- ① **ソフトウェア更新を設定する(P.22)**
 1. **お知らせメッセージが表示されたときに画面に従ってシステム操作する**
ソフトウェア更新プログラムをダウンロードします。
 2. **ソフトウェア更新が終わったら、電源ポジションまたはパワースイッチをOFFにする**
20分以上たってから、再度電源ポジションまたはパワースイッチをONにするとソフトウェア更新が反映されません。

知識



- ソフトウェア更新の設定が[手動]でもお知らせメッセージが表示される場合があります。

■手動でソフトウェアを更新する

車載通信ユニット(TCU「Telematics Control Unit」)またはWi-Fiを使用して手動でソフトウェアを更新することができます。

1. **ランチャーメニューの[]→[]→[システム更新]→[ソフトウェア更新]→[ソフトウェア更新を開始]→[ダウンロード]をタッチ**
ダウンロード後、ソフトウェア更新を開始します。
2. ソフトウェアの更新が完了し、電源ポジションまたはパワースイッチをOFFにした後、20分以上たってから、再度電源ポジションまたはパワースイッチをONにするとソフトウェア更新が反映されます。

■ソフトウェア更新を設定する

ランチャーメニューの[]→[]→[システム更新]→[ソフトウェア更新]→[ソフトウェア更新の設定]→[手動]または[自動]を切り替える

OTAソフトウェア自動更新 (車両ソフトウェア)★

車載通信ユニット (TCU「Telematics Control Unit」) またはWi-Fiを使用し、本機や、車両で操作できるメーターやカメラなどのソフトウェアを更新することができます。

■ ソフトウェア更新画面

ランチャーメニューの[📶]→[🔄]→[システム更新]→[ソフトウェア更新]をタッチ
ソフトウェア更新画面を表示します。

項目	機能・操作説明
[ソフトウェア更新]	情報センターと接続し、更新可能な最新ソフトウェアの有無を確認します。 更新データがあればダウンロードすることができます。
[ソフトウェア更新の設定]	ソフトウェア更新の準備方法を設定します。 [自動]および[手動]を切り替えます。 [自動]にすると更新データの確認とダウンロードを自動で行います。 🔄 自動でソフトウェアを更新する (P.23)
[ソフトウェア更新の履歴]	ソフトウェア更新の履歴を表示します。 履歴をタッチすると更新内容の詳細を確認できます。

[モジュールバージョン情報]	ソフトウェアのモジュールバージョン情報を表示します。
----------------	----------------------------

■ 自動でソフトウェアを更新する

ソフトウェア更新の設定を[自動]に設定すると、自動で更新の確認、データのダウンロードを行います。

更新データのダウンロードは走行中に行われ、ソフトウェアの更新は電源ポジションまたはパワースイッチがOFFのときに行われます。

🚗 アドバイス
<ul style="list-style-type: none"> ソフトウェア更新実施中は、電源ポジションまたはパワースイッチをONにすることができません。そのため、車両を運転することができなくなります。更新が完了すると電源ポジションまたはパワースイッチをONにすることができます。また、更新中は一部機能が使用できなくなります。

📖 知識
<ul style="list-style-type: none"> すぐにソフトウェア更新を開始しない場合は、更新開始の確認画面で[あとで]を選んでください。

更新の確認

電源ポジションまたはパワースイッチをONにすると、自動的に情報センターと接続し、最新のソフトウェアの有無を確認します。

更新データのダウンロード

更新可能なソフトウェアがあれば、自動的にダウンロードします。電源ポジションまたはパワースイッチをOFFにするとダウンロードが一時停止します。

ダウンロード中は通常通り車両をご使用いただけます。

📖 知識
<ul style="list-style-type: none"> 更新データがダウンロードされると更新準備完了アイコン(🔄)が表示されます。

ソフトウェアの更新

更新データのダウンロード後に電源ポジションまたはパワースイッチをOFFにすると、更新開始の確認画面が表示されます。更新内容および所要時間が確認できます。更新開始の確認画面から以下の項目が選べます。

項目	機能・操作説明
[今すぐ]	すぐにソフトウェア更新が開始されます。
[あとで]	次回電源ポジションまたはパワースイッチをOFFにしたときに再度更新開始の確認画面が表示されます。

知識

- 更新は自動で行われるため、完了を待たずに車から離れることができます。

更新開始条件:

更新を安全に開始するために以下の条件が必要です。条件がそろわないと更新が開始されない場合があります。

- 車両を安全な場所に停止させている
- 電源ポジションまたはパワースイッチがOFFになっている
- 非常点滅表示灯等の電装品がOFFになっている

はじめに設定しておきたいこと

NissanConnect サービス ユーザーIDおよびパスワードの入力

NissanConnect サービスのスマートフォンアプリログイン、リモートサービスのご利用には、ナビ画面でのIDとパスワードの登録が必要です。

知識

- NissanConnect サービスの登録が完了すると、会員IDとパスワードが通知されます。このIDが初期IDとなります。IDとパスワードは、専用webサイト (<https://www3.nissan.co.jp/connect.html>) でいつでも変更が可能です。初期会員IDまたは、専用webサイトで変更した最新のID/パスワードをナビに登録し、情報センターと認証することで、スマートフォンアプリが利用できるようになります。
➡ NissanConnect サービス (P.84)
- お客さまに正しくIDを管理していただくよう、ナビ画面上に定期的にお知らせが表示されます。画面に従って登録操作をしてください。この登録操作をされないと、スマートフォンアプリのリモート操作ができなくなります。登録をするとアプリからのリモート操作を引き続きご利用になれます。

入力手順

1. ランチャーメニューの[☰]→[⚙️]→[NissanConnect サービス]→[ユーザーID・パスワード設定]をタッチ
2. ユーザーID、パスワードを入力
[ユーザーID]、[パスワード]をタッチして、入力画面を表示します。
入力したら[決定]をタッチします。
パスワードとして入力した文字は「*」で表示されます。
3. [登録]をタッチ
メッセージが表示され、[はい]をタッチすると情報センターと通信し、サービスがご利用になれます。

知識

- 車をお譲りになる場合は、ユーザーIDおよびパスワードを必ず消去してください。
➡ NissanConnect サービスを設定する (P.92)

自宅を登録する

自宅を登録しておくことで、簡単に目的地として設定することができます。

1. 目的地設定をしていないとき、ランチャーメニューの[△]→地図ショートカットメニューの[📍]をタッチ
➡ 地図ショートカットメニューについて (P.29)
メッセージが表示されたら[はい]をタッチし場所を探す方法を選びます。
2. 場所を探す方法を選ぶ
3. 地図画面上で自宅の場所にカーソル(📍)を合わせ、[決定]をタッチ
カーソル(📍)を合わせた場所を自宅として登録します。



知識

- 目的地設定をしていないとき、ランチャーメニューの[△]→[📍]→[自宅]をタッチしても、自宅を登録できます。
- 登録した自宅は編集することができます。
➡ 登録地を編集する (P.49)

MEMO

地図表示について

現在地の地図表示	P.28
マップメニューを表示する	P.30
地図上のマークや記号について	P.31
地図表示の設定	P.32
施設情報を見る	P.34

目的地を探す

目的地検索画面	P.35
検索結果の絞込み	P.39

ルートを設定する

ルート探索結果の見かた	P.40
-------------	------

ルートを編集・変更する

現在のルートを編集する	P.44
ルート探索条件メニュー	P.45
ルートガイドを中止する	P.46

ルートメニューを使う

ルートメニュー一覧	P.47
-----------	------

ナビゲーションを使いこなす

ナビゲーション設定メニュー	P.48
登録地を編集する	P.49
回避エリアの登録と編集	P.50
セーフティガイドを設定する	P.50

交通情報を使う

VICSについて	P.52
VICS FM多重情報を見る	P.53
VICSの設定をする	P.54

ETCの各機能を確認・設定する

確認・設定のしかた	P.55
-----------	------

現在地の地図表示

ランチャーメニューの【A】をタッチすると、地図画面を表示します。地図画面をタッチするとカーソル（☉）が表示され、画面の中心になるように地図が移動します。

走行中は、安全のため微調整はできません。
説明のため画面は白地図を使用しています。



① 時計

現在時刻を表示します。
タッチすると時計を設定できます。

② ETCアイコン

ETCが使用可能なときに表示されます。
☑ ETCの各機能を確認・設定する (P.55)

③ Telematics Control Unitアイコン

NissanConnect サービスの受信状態を表示します。
電波の受信状態が良好なときに📶が表示されます。

📶 NissanConnect サービス (P.84)

④ [⚙️]

ナビゲーション設定メニューを表示します。

👉 [ナビゲーション設定メニュー \(P.48\)](#)

⑤ 到着予想時刻/予想残り時間

目的地までの到着予想時刻または予想残り時間を表示します。

👉 [地図表示の設定 \(P.32\)](#)

経路地を設定しているときにタッチすると経路地の到着予想時刻または予想残り時間表示に切り替えることができます。

⑥ 目的地/経路地までの距離

目的地/経路地までの距離を表示します。

⑦ 現在地の情報

状況に応じて、以下の情報が表示されます。

- 自車位置付近の地名
- 走行中の道路の名称
- 次に通過する交差点の名称

⑧ 方位マーク

地図の方向を示します。タッチすると、地図の向きを進行方向を上、または北を上に変えることができます (2Dビュー時のみ)。また、2Dビューと3Dビューを切り替えることができます。

⑨ [🔍] / [🏠]

目的地メニューまたはルートメニューを表示します。

👉 [目的地検索画面 \(P.35\)](#)

👉 [ルートメニュー一覧 \(P.47\)](#)

地図を動かしたときにタッチするとマップメニューを表示します。

👉 [マップメニューを表示する \(P.30\)](#)

⑩ VICSの受信時刻

VICS受信時刻を表示します。

⑪ 簡易右左折表示

次に曲がる交差点までの距離と、曲がる方向を示します。

⑫ ガイド中のルート

目的地までの経路を示します。

⑬ [Q] / [G]

[Q]: キーワード検索をします。

👉 [目的地検索画面 \(P.35\)](#)

[G]: NissanConnect サービスに加入して電波状況が良好な場合、Google

地図表示について

検索が使用できます。

➡ NissanConnect サービス (P.84)

14 ガイド地点

ルートガイドが行われる地点をアイコンで表示します。

15 縮尺サイズ

地図の縮尺を調整します。

現在の縮尺が表示されている部分をタッチすると、[🔍]および[📏]が非表示になります。

16 自車マーク

自車位置と進行方向を示します。

17 地図ショートカットメニュー

目的地消去と自宅への目的地設定に加え、各種操作ができるショートカットを表示します。

➡ 地図ショートカットメニューについて (P.29)



アドバイス

- ピンチイン/ピンチアウトで地図の縮尺を変えた場合は、地図画面上の[🔍]をタッチするか、ランチャーメニューの[△]をタッチすると元の縮尺に戻ります。
- 地図を拡大すると建物などがより詳しく表示されます(市街地図)。

地図ショートカットメニューについて

地図画面下部に、いろいろなナビ操作ができるショートカットメニューが表示されません。目的地設定前に[🏠] (自宅への目的地設定)、目的地設定後に[🗑️] (目的地消去)が表示され、その他はお好みのメニュー項目を設定できます。

[>]または[<]をタッチして表示/非表示を切り替えることができます。

■ 地図ショートカットメニューの編集

地図ショートカットメニューのアイコンを長押し

編集画面が表示されます。

- [x]をタッチすると、ショートカットを削除します。
- ショートカットを長押ししながらドラッグすると、移動ができます。
- [追加]または[+]をタッチすると、ショートカットの追加ができます。

項目	表示アイコン
[職場]	
[交通情報表示]	
[交通情報の設定]	
[施設アイコンの表示]	
[ここを登録]	
[オペレータ接続]	
[施設カテゴリーから]	(※)



※：[施設カテゴリーから]で詳細なカテゴ

リーを選択すると、選んだカテゴリーのアイコンが地図ショートカットメニューに表示されます。

知識

- 編集画面は、追加・削除が可能なアイコンを長押ししたときのみ表示されます。
- ランチャーメニューの[△]→[⚙️]→[地図表示設定]→[地図ショートカットメニュー編集]をタッチしても編集画面を表示できます。

マップメニューを表示する

カーソル（）が表示されているときに[]または[]をタッチすると、マップメニューを表示します。







項目	機能・操作説明
[ここへ行く]	カーソルの地点を目的地に設定します。
[ここをルートに追加]	カーソルの地点をルートに追加します。
[周辺施設を検索]	カーソル地点周辺の施設を検索し、目的地や経由地に設定します。
[消去]	カーソルを合わせた登録地を消去します。登録地にカーソルを合わせたときのみ選択できません。
[渋滞情報取得]	カーソル地点周辺の渋滞情報をダウンロードします。NissanConnect サービスの[渋滞情報取得]と同じ機能です。

地図上のマークや記号について

地図上のマークや記号

記号	記号の意味	記号	記号の意味	記号	記号の意味
	自車マーク		高速道路入口		高速道路出口
	目的地		一方通行マーク (市街地図のみ)		ガイド地点 (ルートガイドが行われるポイント)
	経由地 (番号は経由する順番)		登録地		カーソル (施設アイコンにあわせると施設情報を表示)

ガイド中のルート、道路、鉄道など

表示例			
表示	意味	表示	意味
 (黄)	ガイド中のルート	 (薄茶)	一般道
 (青)	有料・高速道路	 (黒)	鉄道 (JR)
 (赤紫)	国道	 (紫)	鉄道 (私鉄)
 (緑)	県道・主要地方道路		

地図表示の設定

ランチャーメニューの[△]→[🗺️]→[地図表示設定]をタッチ
設定項目を選びます。

項目	機能・操作説明	
[地図の向き]	地図を表示させる向きや2D/3Dビューを切り替えます。	
[自車位置を中心に表示]	自車位置を中心に表示するかをON/OFFします。	
[施設アイコン]	地図上に表示する施設アイコンのON/OFFを設定します。	
[交通情報・VICsの設定]	VICS情報の各種設定をします。 🗞️ <u>VICSの設定をする (P.54)</u>	
[2画面設定]	2画面設定をON/OFFします。	
[2画面の右地図設定]	右画面の地図表示設定をします。	
[ガイド中の常時表示設定]	[常時表示解除]	ガイド地点から離れている場合、現在地の地図を表示します。ガイド地点に近づくと、交差点拡大図が表示されます。
	[交差点リスト]	ガイドする地点リストを表示し、ガイド地点（交差点など）に近づくと、交差点拡大図に切り替わります。ランチャーメニューの[△]をタッチすると表示を切り替えることができます。
	[交差点拡大図]	交差点などのガイド地点に近づくと音声と画面で表示ルートを案内します。ガイド画面を常に表示させるか設定ができます。ランチャーメニューの[△]をタッチすると表示を非表示にできます。
[ガイド時の設定]	[ハイウェイモードの自動表示]	高速道路走行中のハイウェイ情報画面の自動表示のON/OFFを設定します。
	[到着予想時刻の表示]	到着予想時刻の表示のON/OFFを設定します。OFFのときは、予想残り時間を表示します。
	[経由地までの予想時刻の表示]	ONにすると、経由地までの予想時刻を表示します。
	[目的地提案設定]	過去の目的地設定の傾向を考慮し、起動時に設定する目的地を提案する機能をON/OFF設定します。目的地提案情報の消去もできます。
[オーディオ情報]	地図画面上のオーディオ表示のON/OFFを設定します。 オーディオ表示をタッチするとオーディオ画面を表示できます。	
[現在地点の表示]	地図画面上の現在地情報表示のON/OFFを設定します。	

地図表示について

[地図ショートカットメニュー編集]	地図ショートカットメニューの編集ができます。 🔄 地図ショートカットメニューについて (P.29)
[昼モードの地図色]	地図色を黒地図・白地図から選択できます。
[地名]	地図上に表示する地名の表示ON/OFFを設定します。
[施設名]	地図上に表示する施設名の表示ON/OFFを設定します。
[道路名]	地図上に表示する道路名の表示ON/OFFを設定します。
[交差点名]	地図上に表示する交差点名の表示ON/OFFを設定します。
[地図文字サイズ]	地図上の文字の大きさを設定します。
[走行軌跡]	走行軌跡表示のON/OFFを設定します。
[走行軌跡記録間隔]	走行軌跡表示の間隔を設定します。
[スクロール地点情報表示]	スクロール地点の各情報表示のON/OFFを設定します。
[現在地修正]	現在地を修正できます。
[都市内高速入口ビュー]	都市内の高速道路の入口を立体的な画像で表示します。
[一般道の方面看板表示]	一般道を走行しているときの方面看板の表示方法を選べます。
[通過交差点の情報表示]	通過する交差点の情報（交差点名称、レーンガイド、信号機など）の表示方法を選べます。
[最速ルート探索ダウンロード]	ルート探索時の最速ルート自動ダウンロードを設定します。 行き先設定時自動ダウンロードのON/OFFと自動ダウンロードする間隔を設定します。

知識

- ナビゲーションシステムは、車の情報（車速・ジャイロセンサー）と人工衛星の情報（GPS）を組み合わせることで自車の現在地を計算し、地図上に表示することで、目的地までのルート案内をしています。
- 現在地や進行方向は走行条件などによってずれることがあります。故障ではありませんので、しばらく走行を続けると正常な表示になります。しばらく走行を続けても表示が戻らない場合は、自車位置を修正してください。

施設情報を見る

地図上にコンビニエンスストアなどの施設アイコンが表示されているときに、施設アイコンにカーソル（)を合わせると施設情報を表示します。

[ここへ行く]をタッチして、目的地に設定できます。

[詳細情報]をタッチするとさらに詳しい情報を表示します。

知識

- 情報データが収録されていない場合は表示されません。
- 複数施設がある場合、[<]、[>]をタッチして施設を切り替えることができます。

目的地検索画面

ランチャーメニューの[△]→[🔍]をタッチ

いろいろな方法で目的地を探せる目的地メニュー画面を表示します。目的地メニューは編集することができます。

🔍 目的地メニュー画面の編集 (P.38)

表示される項目は、条件やソフトウェアバージョンなどの違いにより異なります。

<目的地設定メニュー例>

項目	機能・操作説明	
[キーワード検索]	施設名や住所の他、目的地に関連するワードを入力して目的地を検索します。 住所、施設名など複数のキーワードを入力するときは、「映画館 横浜」のようにワード間にスペースを入力してください。	
[Google検索]	Google検索の結果から目的地設定ができます。NissanConnect サービスに入会するとご利用いただけます。	
[自宅]	あらかじめ設定した自宅を目的地に設定します。自宅が未登録の場合はメッセージが表示されます。	
[履歴]	以前の目的地履歴から目的地を設定します。 [目的地履歴の消去]をタッチすると履歴を消去することができます。	
[その他の目的地設定メニュー]	[住所]	住所を入力して目的地を設定します。
	[施設ジャンル]	施設ジャンルから目的地を設定します。 🔍 施設ジャンル (例) (P.36)
	[登録地]	あらかじめ登録した場所を目的地に設定します。 [新規登録]をタッチすると新しく登録地を設定できます。
	[職場]	あらかじめ設定した職場を目的地に設定します。 職場が未登録の場合はメッセージが表示されます。
	[登録ルート]	登録ルートを使用して目的地設定をします。 🔍 ナビゲーション設定メニュー (P.48)
	[電話番号]	電話番号から目的地を設定します。
	[地図]	地図画面から目的地を設定します。
[緯度経度]	緯度・経度を入力して目的地を設定します。	

目的地を探す

[登録地]	あらかじめ登録した場所を目的地に設定します。 [新規登録]をタッチすると新しく登録地を設定できます。
[住所]	住所を入力して目的地を設定します。
[電話番号]	電話番号から目的地を設定します。
[ガソリンスタンド]	ガソリンスタンドを目的地に設定します。

施設ジャンル (例)

[施設ジャンル]から以下のような項目が選べます。

選べるジャンルは、地図更新などにより変更されることがあります。

- 観る・遊ぶ
- 食べる・飲む
- 買い物・店
- 泊まる
- 交通機関
- 銀行・学校・役所
- クルマ関連施設
- 病院・福祉施設
- 神社・教会・寺院・式場

ジャンルによっては、選ぶとさらに詳細な項目が選べます。

<ジャンル選択例>

観る・遊ぶ	遊園地・テーマパーク
	動物園・水族館・植物園
	温泉・お風呂
	ゴルフ場・ゴルフ練習場
	公園
	ビューポイント
	観光名所
	自然景観地
	スポーツ施設
	スキー・スノボ場ほか
	マリンスポーツ
	モータースポーツ・サーキット場
	スタジアム
	ビーチ・海水浴場・海岸
	キャンプ場

	つり
	マリーナ・ヨットハーバー
	遊覧・フェリー

	ボウリング・カラオケ・パチンコほか
	映画館
	ライブハウス
	劇場・寄席
	美術館・画廊
	博物館・科学館ほか
	花火大会
	花の名所
	くだもの狩り
	生物観察ポイント
	プラネタリウム
	観光案内・販売
競馬・競輪ほか	
食べる・飲む	ファミリーレストラン
	ファーストフード
	すし店
	うどん・そば
	肉料理
	ステーキハウス

目的地を探す

	カレーハウス
	ラーメン
	パスタ
	コーヒーショップ・専門店
	お好み焼き・鉄板焼ほか
	和食・海鮮料理
	割ぼう・懐石
	フランス料理
	イタリア料理
	中華料理
	各国料理
	郷土料理
	喫茶店・甘味処
	ドライブイン・道の駅
	ピザ
	お弁当
	飲み屋
買い物・店	コンビニエンスストア
	総合スーパー・スーパーマーケット
	デパート
	アウトレットモール・ショッピングセンター
	薬局・薬店・ドラッグストア
	ホームセンター

	ディスカウントストア
	100円ショップ
	家電製品・量販店
	携帯電話ショップ
	レンタルショップ
	CD・DVD・ビデオ
	本・書店
	衣料品店
	スポーツ用品
	マリンスポーツ
	おもちゃ・ゲーム・子供用品
	ケーキ・お菓子・パン・アイス
	食材・食料品・酒店
	お弁当
	クリーニング
	美容・理容・アロマ
	めがね・コンタクト
	時計・アクセサリー
	かばん・靴
	日用品・雑貨品・文具
	インテリア用品・家具ほか
	リサイクルショップほか

	カー用品
	自転車店
	住まい
	宝くじ・スポーツくじ販売
	プレイガイド・金券
	つり・趣味の店
	ペット
	花・園芸
	オーディオ・楽器
	写真館
	観光案内・販売
	ドライブイン・道の駅
	みやげ・郷土品
	朝市・夕市・定期市
	仏壇・仏具・墓石
泊まる	ホテル
	旅館
	温泉・お風呂
	ビジネスホテル
	公共の宿
	民宿
	ペンション
	他の宿泊施設
交通機関	駅

	空港
	フェリー
	ドライブイン・道の駅
銀行・学校・役所	都市銀行
	地方銀行
	ゆうちょ銀行
	学校
	役所
	郵便局
	信用金庫
	信用組合
	その他金融機関
	図書館
	塾・スクール・習い事
	運転免許試験場
	ホール・会館
	公民館・集会所
	警察署
	消防署
	保健所
	年金事務所
	税務署
	法務局
	裁判所
	外国公館

	大使館・領事館
クルマ関連施設	日産販売店
	ガソリンスタンド
	充電スポット
	駐車場
	カー用品
	洗車場
	ドライブイン・道の駅
	レンタカー
	日産中古車販売
	その他中古車販売・買取
	その他自動車販売
	モータースポーツ・サーキット場
	運転免許試験場
	自動車教習所
	板金・塗装
	自動車整備・解体
	ロードサービス
	JAF
	代行サービス
	オートバイ関連
	公衆トイレ
病院・福祉施設	総合病院
	病院・医院・療養所

	専門病院
	はり・きゅう・マッサージ・整体
	介護・福祉施設・老人ホーム
	リハビリ・ホスピス
	動物病院
神社・教会・寺院・式場	神社
	教会
	仏教教会
	寺院
	結婚式場
	葬祭場・霊園
	ホール・会館

目的地メニュー画面の編集

目的地メニュー画面の項目を長押しすると、表示項目を編集することができます。
 [追加]をタッチするとお好みの検索方法を追加でき、表示項目を長押ししながらドラッグすると、移動ができます。
 [x]をタッチすると削除ができます。

- 以下の項目は削除できません。
 - － [キーワード検索から]
 - － [Google検索]
 - － [自宅]
 - － [履歴]
 - － [その他の目的地設定メニュー]

目的地を探す

📖 知識

- 項目追加時に[施設ジャンル]を選び、ポップアップから[詳細]を選ぶとさらに細かいジャンル設定が選べます。

検索結果の絞り込み

施設の検索結果リストで[オプション]をタッチすると、リストの表示方法が選べ、[絞り込み]をタッチすると詳細な施設ジャンルが選択できます。目的地の検索方法により表示される項目は異なります。

項目	機能・操作説明
[ルート沿い]	目的地が設定されている場合、ルート沿いの検索結果を表示します。
[目的地周辺から探す]	目的地が設定されている場合、目的地周辺の検索結果を表示します。
[地域を指定する]	地域を指定して絞り込みます。
[現在地周辺から探す]	現在地周辺の検索結果を表示します。
[並べ替え]	読み順または関連度順で並び替えます。



①目的地までのルート

②目的地までの距離

現在地から、目的地までの距離を表示します。

③目的地に到着する予想時間

目的地に到着する予想時間を表示します。

④目的地の情報

目的地の登録名称、施設名称、住所などを表示します。

⑤操作メニュー

ルートを設定する

項目	機能・操作説明	
[ガイドを開始]	目的地までのルートガイドを開始します。ルート探索結果を表示したまま、しばらくナビゲーションシステムの操作をしないと、自動的にガイドを開始します。	
[ルート情報]	走行する道路の種類や距離、目的地への到着予想時刻などを表示します。道路をタッチすると回避道路に設定でき、[再探索]をタッチして指定した道路を通らないルートに修正できます。 [解除]をタッチすると、回避道路設定を解除して元のルートに戻ります。	
[その他]	[行き先の追加]	目的地、経由地の追加をします。
	[最速ルート探索]	情報センターから最新の交通情報をダウンロードし、最速ルートを探します。最速ルート探索のご利用にはNissanConnect サービスへのお申し込みが必要です。詳しくは日産販売会社またはNissanConnect お客様センターにお問い合わせください。 ➡ 最速ルート探索をする (P.43)
	[位置を修正]	設定した目的地位置の微調整ができます。
	[情報を見る]	施設情報を確認できます。施設情報がない場合は表示されません。
	[現在のルートを登録]	現在設定しているルートを登録します。経由地を含むルート設定をしているときのみ登録できます。ルートの登録は地点や探索条件のみが登録されるため、前回と異なるルートを表示することがあります。
	[ここを登録]	設定した目的地を登録地に設定できます。
	[複数ルート探索条件]	ルート探索結果画面に表示されるルート条件を設定します。 [探索条件別]：ルート探索条件別に複数のルートを表示します。 [同一探索条件]：現在選択しているルート探索条件と同じ探索条件で複数のルートを表示します。

ルートを設定する

⑥ルート探索結果

設定したいルートを選びます。

経由地を設定しているときは、区間ごとのルート探索条件を変更できます。

項目	条件
[有料優先]	有料道路を優先して使用するルートです。
[省工ネ]	勾配の多い道や走行速度の速い道路を避けた、燃費や消費電力を考慮したルートです。
[一般優先]	航続時間を考慮しつつ有料道路を使わないルートです。
[距離優先]	一般道路を優先した、距離の短いルートです。（VICS情報は規制情報のみ考慮します。）

知識

- 都市間高速（東名高速、中央道、名神高速など）、都市内高速（首都高速など）や、それらに接続される一般有料道路（東日本高速道路（株）、中日本高速道路（株）、西日本高速道路（株）管理）がルートに含まれる場合、その通行料金が表示されます。ただし、料金は目安です。

ルートを設定する

有料区間の修正をする

ルートに有料道路がある場合、出入口を変更して区間の修正ができます。

1. ルート探索結果から有料道路の入口または出口をタッチ

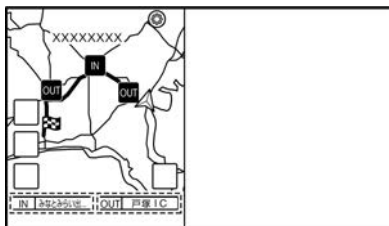

2. お好みの有料道路出入口をタッチ

出入口を変更して区間を修正します。

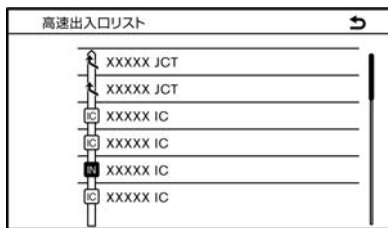

知識

- ルート上の最初の有料道路入口と最後の出口のみ変更可能です。ルート内にジャンクションがある場合は、ジャンクションを選ぶと他路線の出入口を選べます。

最速ルート探索をする

ルート探索結果画面で[その他]→[最速ルート探索]をタッチ

情報センターから最新の交通情報をダウンロードし、最速ルートを探します。

知識

- 交通情報のダウンロード中に[終了]をタッチすると、ダウンロードが終了し、最速ルート探索を中止します。
- ルート探索時点で所要時間が最短と予測されるルートを選択するものであり、必ずしも渋滞を回避するものではありません。またVICS情報とその他の交通情報を用いた探索結果であり、必ずしも実際の最速ルートとならない場合があります。
- 渋滞表示の道路を案内したり、順調表示の道路を迂回する場合があります。
- ルート設定後にランチャーメニューの[△]→[🔍]→[最速ルート探索]をタッチしても最速ルート探索ができません。

ルートを編集・変更する

現在のルートを編集する

ルートガイド開始後に、ルートの目的地や経由地、探索条件を変更できます。
ランチャーメニューの[△]→[🗺️]→[ルート編集]をタッチ

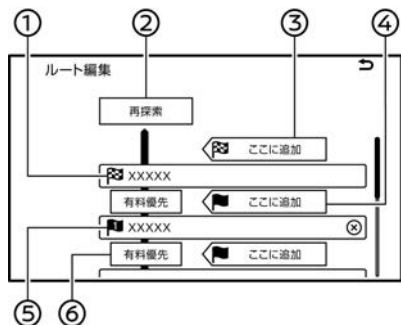

- ① **目的地**
消去や到着順の変更、位置の修正などができます。
- ② **[再探索]**
編集した内容で再度ルート探索を行います。
- ③ **[🗺️ ここに追加]**
目的地を追加します。目的地を新たに追加した場合、設定済みの目的地が経由地となります。
- ④ **[🚩 ここに追加]**
経由地を追加します。
- ⑤ **経由地**
消去や到着順の変更、位置の修正などができます。[x]をタッチしても消去できます。
- ⑥ **区間探索条件**
目的地/経由地までのルートについてルート探索の条件を変更できます。

📖 知識

- ルートが設定されているときに地図ショートカットメニューの[🗺️]→[1件消去]をタッチすると、目的地または経由地を削除できます。

ルート探索条件メニュー

ランチャーメニューの[△]→[⊙]→[ルート探索条件]をタッチ

ルート探索条件メニューからルート探索条件を変更することができます。

項目	機能・操作説明
[探索条件]	ルート探索条件を設定します。有料道路、一般道路優先などの条件を設定します。
[複数ルート探索条件]	ルート探索結果画面に表示されるルート条件を設定します。 [探索条件別]：ルート探索条件別に複数のルートを表示します。 [同一探索条件]：現在選択しているルート探索条件と同じ探索条件で複数のルートを表示します。
[未舗装道路を使う]	未舗装の道路を考慮してルートを探します。
[フェリー航路を使う]	フェリー航路の使用を考慮したルートを探します。
[学習したルートを使う]	よく利用する道路を考慮したルート探索をします。ただし、リアルタイム交通情報を考慮している場合や、時間規制道路を回避するに設定している場合にはルートを学習しづらくなることがあります。
[時間規制道路]	ルート検索時に規制のある曜日、時間を考慮します。
[冬季通行止め]	ルート検索時に規制時期を考慮します。
[リアルタイム交通情報を考慮]	情報センターからダウンロードした最新の交通情報やVICS情報を考慮して、自動でルートを探します。
[回避エリアを通らない]	設定した回避エリアを考慮してルートを探します。
[横付け考慮]	目的地が進行方向になる(横付けできる)ように考慮してルートを探します。
[スマートICを考慮]	スマートICを考慮したルートを探します。

知識



- ランチャーメニューの[△]→[⊙]→[ナビゲーション]→[ルート探索条件]をタッチしてもルート探索条件を変更できます。
- [探索条件]で[一般優先]をタッチしても、目的地を有料道路上（SA・PAなど）や、有料道路を通らないと到着できない場所（本州→四国、九州など）に設定すると、有料道路を通るルートを探します場合があります。
- [探索条件]の[距離優先]は一般道を優先するため、有料道路を優先したルートより距離が長くなる場合があります。
- 時間指定の一方通行規制は、[時間規制道路]の設定をしても、ルートの探索に加味されません。

ルートガイドを中止する

ルートが設定されているときに地図ショートカットメニューの[]→[全て消去]をタッチ

目的地や経由地を消去し、ルートガイドを中止します。

知識

- ランチャーメニューの[]→[]→[目的地消去]でもルートを消去できます。

ルートメニュー一覧

ルート設定後にランチャーメニューの[△]→[🗘]をタッチ
ルートメニュー画面を表示します。

項目	機能・操作説明
[新規目的地]	目的地を設定します。 👉 目的地検索画面 (P.35)
[目的地消去]	設定している目的地を消去します。経由地を設定している場合は1件消去または全消去ができます。
[ルート情報]	走行する道路の種類や距離、目的地への到着予想時刻などを表示します。 道路をタッチすると[回避道路に選択]→[再探索]をタッチして指定した道路を通らないルートに修正できます。
[ルート探索条件]	ルートの探索条件を設定します。 👉 ルート探索条件メニュー (P.45)
[再探索]	現在地から目的地までのルートを再探索します。
[目的地表示]	目的地を地図画面上に表示し、位置の修正や周辺施設の検索などができます。
[ルート編集]	ルートの編集をします。目的地、経由地の追加や条件の変更などができます。 👉 現在のルートを編集する (P.44)
[迂回路探索]	迂回距離を設定し、迂回路を探索します。渋滞や工事中の道避けるときなどに使用します。 迂回距離を設定している場合、[解除]をタッチすると迂回距離設定を消去できます。
[ガイド音声]	ルートガイドの音声を設定します。
[現在のルートを登録]	現在設定しているルートを登録します。 経由地を含むルート設定をしているときのみ登録できます。ルートの登録は地点や探索条件のみが登録されるため、前回と異なるルートを表示することがあります。
[地図スクロール]	地図を動かしてルートを確認できます。
[ルートシミュレーション]	設定ルートで実際に走行した場合のシミュレーションをします。 []/[▶]/[■]で一時停止や再生など、[◀◀]/[▶▶]で再生速度の変更ができます。
[最速ルート探索]	NissanConnect サービスを使って最速ルートを探索します。

ナビゲーション設定メニュー

ランチャーメニューの[△]→[⚙️]をタッチ
設定項目を選びます。

項目	機能・操作説明
[地図表示設定]	地図表示を設定します。 👉 地図表示の設定 (P.32)
[ルート探索条件]	さまざまな条件でルート探索ができます。 👉 ルート探索条件メニュー (P.45)
[ガイド音声設定]	ルートガイドの音声を設定します。
[ユーザー登録情報編集]	スマートフォンアプリとの連携設定をON/OFFします。 停車後にスマートフォンアプリで目的地までナビをします。 NissanConnect スマートフォンアプリは、App StoreまたはGoogle Play™でダウンロードし、IDとパスワードの登録を完了しておく必要があります。
[ドアtoドア ナビアプリとの連携]	
[自宅]	自宅、職場、登録地の登録や編集、消去ができます。
[職場]	👉 登録地を編集する (P.49)
[登録地]	
[登録ルート]	登録ルートの名称変更・入れ替え・消去ができます。[現在のルートに登録]をタッチすると現在設定しているルートを登録します。経由地を含むルート設定をしているときのみタッチできます。
[回避エリア]	回避エリアの編集や消去をします。 👉 回避エリアの登録と編集 (P.50)
[各登録情報の消去]	登録情報を項目に応じて削除できます。
[セーフティガイドの設定]	セーフティガイドの各種設定をします。 👉 セーフティガイドを設定する (P.50)
[設定を初期状態に戻す]	ナビゲーションの設定を初期状態に戻します。登録した場所やルートなどは、初期状態に戻しても消去されません。

登録地を編集する

登録地、自宅または職場は、名前の変更や電話番号の入力などの編集ができます。

1. ランチャーメニューの[△]→[⊙]→[ユーザー登録情報編集]をタッチ
2. [自宅]、[職場]をタッチ、または[登録地]→編集したい登録地をタッチ
3. [編集]をタッチし、編集後、[決定]をタッチ

編集できる項目	機能・操作説明
[地図表示]	地図上に登録地アイコンを表示または非表示にします。
[名称]	登録した施設などの名称を変更します。登録地を選んだときのみ設定できます。
[ヨミ]	登録した施設などの読み方を追加または変更します。登録地を選んだときのみ設定できます。
[アイコン]	地図上に表示する登録地アイコンを選んで、変更します。
[アラーム音]	登録地に近づいたときにアラーム音を鳴らす設定をします。
[アラーム方向]	どの方向から登録地に近づくとアラーム音が鳴るかを設定します。 アラーム方向を未登録のときは、どの方向から近づいてもアラーム音が鳴ります。
[アラーム距離]	どのくらい登録地に近づいたらアラーム音が鳴るかを設定します。
[電話番号]	登録した場所の電話番号を入力できます。
[グループ]	登録した場所をグループ分けすることで、登録地リストの並び替えに利用できます。登録地を選んだときのみ設定できます。
[登録番号]	登録番号を設定します。登録地を選んだときのみ設定できます。

知識

- [位置を修正]をタッチすると位置の修正ができます。
- [消去]をタッチすると登録地を消去することができます。

回避エリアの登録と編集

回避エリアを登録する

通行止めや渋滞が多いなど、走行するのを避けたいエリアをあらかじめ登録できます。

ランチャーメニューの[△]→[⚙]→[ユーザー登録情報編集]→[回避エリア]→[新規登録]をタッチして、場所を検索

[決定]をタッチすると回避エリアが登録されます。

回避エリアを編集する

ランチャーメニューの[△]→[⚙]→[ユーザー登録情報編集]→[回避エリア]をタッチ編集したい回避エリアを選びます。

項目	機能・操作説明
[名称変更]	登録した回避エリアの名称を変更できます。
[位置を修正]	回避エリアの位置を修正します。
[エリアサイズ変更]	回避エリアのサイズを変更します。
[有料道回避]	回避エリア内を通る有料道路も回避します。
[消去]	回避エリアを消去します。
[決定]	編集を完了します。

セーフティガイドを設定する

ガイドしないことや、ガイド内容が実際の状況と異なることがあります。常に実際の交通状況や交通規則・標識などに従って運転してください。

ランチャーメニューの[△]→[⚙]→[セーフティガイドの設定]をタッチ設定項目を選びます。

項目	機能・操作説明
[踏み切りガイド]	踏み切りに近づいたとき、音声と踏み切りのマーク表示で案内します。 表示のタイミングを設定できます。
[合流ガイド]	高速道路で合流地点に近づいたときに、音声と合流のマーク表示で案内します。
[スクールゾーン警告機能]	小学校に近づいたときに、速度、ブレーキ、アクセルの状態に応じて音声と学校のマーク表示で案内します。
[安全運転メッセージ]	安全に関するメッセージを表示します。
[高速道路での逆走報知]	高速道路で逆走してしまったときに、音声と警告のマーク表示で案内します。
[一方通行表示]	地図上に一方通行マークの表示をします。

高速道路での逆走報知の例外について

以下のような場合、報知しないことや、報知内容が実際の状況と異なることがあります。

- 走行条件が複雑な都市高速道路のインターチェンジ付近で逆走したとき。
- 周囲に分岐・合流のない本線道路上でUターンしたとき。
- ダッシュボードの上に物を置いている、またはトンネル、高架橋下や高層ビル群地帯にいるなど、GPS信号が正しく受信できないとき。
- 旋回、切り返し、その他の走行条件などにより、ナビゲーションが正しい道路に自車位置を表示できないとき。
- 地図画面に表示されない道路や新設された道路、改修などにより形状が変わった道路を走行しているとき。

注意

- 高速道路での逆走報知機能は、状況によって報知しないことや報知の内容が実際の状況と異なることがあります。実際の道路状況を確認のうえ、安全に走行してください。
- 高速道路上で逆走をしてしまった場合は、安全を確保したうえで高速道路上に設置された非常電話などで指示を受けるようにしてください。

VICSについて

本機ではVICSで提供された最新の情報を地図上に重ねて表示したり、文字や道路図などの形で画面に表示できます。

また、ルート探索機能と連動させてスムーズに通れそうなルートを探索できます。

VICSの最新情報やFM多重放送局の周波数、FM多重放送の定例放送休止日などの詳細情報は、下記のホームページでご覧いただけます。

URL: <https://www.vics.or.jp/>



アドバイス

- VICSから提供される情報は参考情報であり、情報の収集、伝達処理などにより提供された情報が実際の状況と異なることがあります。



知識

VICS (Vehicle Information and Communication System)

- 事故や渋滞情報などをリアルタイムに提供する情報システムです。

本機では、VICS FM多重情報が受信でき、VICS WIDEにも対応しています。



VICSは一般財団法人道路交通情報通信システムセンターの登録商標です。

交通情報表示

VICS交通情報	プローブ交通情報	交通状況：色
		渋滞：赤
		混雑：橙
		順調：緑



知識

- プローブ交通情報とは、収集したNissanConnect サービス会員の走行データから生成した交通情報です。渋滞情報ダウンロードや最速ルート探索などで情報センターから最新の交通情報をダウンロードしたときに表示されます。

VICS FM多重情報を見る

FM多重放送から受信したVICS情報を表示します。
ランチャーメニューの[📶]→[VICS情報]をタッチ
表示させたい情報を選びます。

項目	機能・操作説明
[VICS FM多重情報]	渋滞情報を簡易図形、文字情報、現在地に近い区間からの所要時間情報、または緊急情報で表示します。またVICS WIDE対応により、これまでの気象・津波情報に火山噴火を加えたすべての特別警報（地震を除く）をポップアップで表示したり、大雨のエリアを表示したりできます。
[渋滞情報取得]	渋滞情報をダウンロードします。NissanConnect サービスの[渋滞情報取得]と同じ機能です。 ➡ NissanConnect サービスメニュー (P.91)

アドバイス

- 緊急情報は受信すると自動的に表示されます。
- FM多重放送のオートチューニングは受信状態の良い放送局を受信します。このため必ずしも現在位置付近の情報が表示されるとは限りません。
- FM多重放送は、FMの音声がステレオ受信可能であっても、情報が受信できないことがあります。
- FM多重放送の一般放送を受信した場合には、その後VICS情報（FM多重）の表示に時間がかかる場合があります。

VICSの設定をする

VICSの各種機能を設定します。

ランチャーメニューの[△]→[🗺️]→[地図表示設定]→[交通情報・VICSの設定]をタッチ
項目は、条件やソフトウェアバージョンなどの違いにより異なります。

項目	機能・操作説明
[VICS表示の対象道路]	VICS表示の対象道路を選択します。 選択した道路上の交通情報、SA/PA、駐車場などを表示します。
[VICS表示設定]	地図上で表示するVICS情報を選択します。
[FM多重情報の受信地域選択]	FM多重情報の受信地域を選択します。
[交通情報のダウンロード設定]	交通情報のダウンロードについて設定します。 行き先設定時の自動ダウンロード設定のON/OFFと自動ダウンロードする間隔を設定します。
[図形情報の自動割込み]	図形情報の自動割込み表示をON/OFFします。
[プローブ情報設定]	プローブ情報の送信、プローブ情報の消去を設定します。
[ETC2.0受信音設定]	ETC2.0車載器が情報を受信したときお知らせする受信音のON/OFFを設定します。
[ETC2.0音声自動再生設定]	ETC2.0車載器が受信した音声の自動再生のON/OFFを設定します。
[ETC2.0プローブ情報設定]	ETC2.0搭載車のプローブ情報の送信のON/OFFを設定します。

知識

- 地図情報提供の対象外になっている道路や、情報提供の対象であっても情報が提供されていないか、不明と送信されている道路の情報は表示されません。
- プローブ情報の送信のON/OFFはNissanConnect サービス入会の有無にかかわらず可能です。プローブ情報の送信をOFFにした場合は一部のNissanConnect サービスが正しく受けられませんのでご注意ください。

プローブ情報とは

- プローブ情報とは車両の走行情報のことをいいます。
- プローブ交通情報とはNissanConnect サービス会員の車両から送信された走行データを加工して提供される交通情報のことをいいます。
- プローブ交通情報はすべての地域およびすべての道路で表示されるわけではありません。
- NissanConnect 情報センターに送信されたプローブ情報は統計処理されることで、利用者個人を特定できなくしています。またNissanConnect 情報センターでは一定期間後に自動的にプローブ情報を消去しプライバシーを保護しています。
- NissanConnect サービスの入会の有無にかかわらず、プローブ情報が送信されます。プローブ情報を送信したくない場合は、[プローブ情報設定]からプローブ情報の送信設定をOFFにしてください。
ただし、プロパイロット2.0★（プロパイロット2.0付車）に関するデータは、プロパイロット2.0サービス維持のため送信され続けます。

確認・設定のしかた

ランチャーメニューの[]→[ETC 2.0情報]をタッチ

項目	機能・操作説明	
[VICS情報]	VICS情報を表示します。	
[ETC利用履歴]	利用日時や料金の利用状況を確認できます。	
[ETC利用積算額]	ETCの利用積算額とその積算期間の表示や、初期化ができます。	
[カード忘れの警告設定]	カードの入れ忘れや抜き忘れの警告のON/OFFを設定できます。	
		[カード抜き忘れ警告]
		[カード入れ忘れ警告]
[ルート探索時カード忘れ警告]		
[セットアップ情報]	ETCユニットのセットアップ時に必要な情報を表示します。	
[ETC音声ガイド]	ETCシステムを利用するとき、音声ガイドを行うか設定できます。	
[アイコン表示]	ETCの利用準備が整っていることを表示するか設定できます。	

知識

- ETCユニットがセットアップ（ETCユニットを利用可能にする手続き）されていない場合は、情報が表示されないものや動作しないものがあります。
- ETC利用履歴は、日時の新しい順に表示します。
- ETC利用積算額は、あくまでも目安として活用してください。
- ETCユニットの設置場所については、車両取扱説明書をご覧ください。

MEMO



ナビゲーション

オーディオ・テレビの基本操作

オーディオの設定	P.58
オーディオについて	P.59
オーディオ画面を表示する	P.59

ラジオを使う

ラジオをきく	P.60
交通情報をきく	P.61

USB・iPod・Bluetooth®オーディオ・HDMI★を使う

USBメモリ・iPod・Bluetooth®オーディオを使う	P.62
USBについて	P.65
iPodについて	P.65
Bluetooth®オーディオについて	P.65
HDMI接続機器★を使う	P.66

テレビを見る

テレビを見る	P.67
テレビの設定をする	P.70

オーディオの設定

ランチャーメニューの[🎵]→[🔊]をタッチ

設定項目を選びます。

設定項目は、車種、グレード、オプション、ソフトウェアバージョンなどの違いにより異なります。

項目	機能・操作説明	
[機器接続]	Bluetooth®機器接続画面を表示します。接続されている接続機器の[🎵]をタッチするとオーディオとして使用するBluetooth®機器が切り替わります。 🔊 機器接続画面の見かた (P.16)	
[ビデオオプション]	明るさ、コントラスト、黒レベル、画面サイズを調整します。	
[サウンド]	Bass	[-]または[+]をタッチして低音域を調整します。
	Middle	[-]または[+]をタッチして中音域を調整します。
	Treble	[-]または[+]をタッチして高音域を調整します。
	Bass Enhancer	低音域を増強する機能のON/OFFを設定します。
	サウンドポジション	サウンドポジションの調整ができます。
[車速連動ボリューム]	[-]または[+]をタッチして車速に連動して音量を自動調整する機能の効果幅を設定します。 [サウンド]をタッチした後にも表示される場合があります。	
[オーディオ音量]	オーディオ、テレビの音量を調整します。	
[オーディオソースバーの編集]	オーディオソースバーを編集します。	

📖 知識

- テレビ表示中に[🔊]をタッチするとTV設定画面を表示します。
🔊 テレビの設定をする (P.70)
- HDMI★映像表示中に[🔊]をタッチすると明るさ、コントラスト、黒レベル、画面サイズを調整できます。

サウンドポジションを調整する

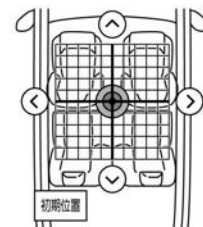

オーディオ設定画面上で[▲]/[▼]/[<]/[>]をタッチして、サウンドポジションの調整ができます。

[初期位置]をタッチすると、サウンドポジションが中央に戻ります。

オーディオについて

- 寒いときや雨降りときは、本機内に露（水滴）が生じ、正常に作動しないことがあります。その場合は、しばらくの間、除湿や換気をしてから使ってください。
- 炎天下に長時間駐車したときなど本機の温度が高いときは、正常に作動しないことがあります。温度を下げてください。

オーディオ画面を表示する

ランチャーメニューの[🎵]をタッチ
オーディオ画面を表示します。
再度タッチするとSourceメニューを表示します。

ラジオをきく

オーディオソースバーまたはSourceメニューで[📻] (AM) または[📻] (FM) をタッチして、ラジオ操作画面を表示させます。

操作画面の見かた

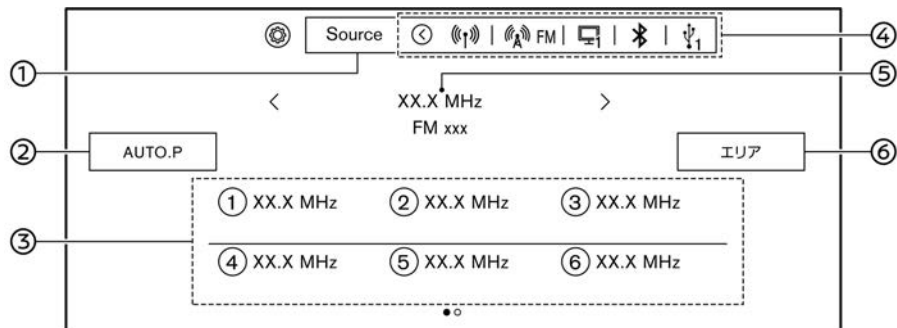

① [Source]

Sourceメニューを表示します。オーディオソースバーに表示されていないソースもSourceメニューから選ぶことができます。

② [AUTO.P]

AUTO.P画面に切り替えます。長押しすると、現在地で受信可能な放送局を自動的に取得（オートプリセット）します。FM AUTO.Pに12局、AM AUTO.Pに6局まで登録されます。FM AUTO.P画面は左にスワイプして、プリセット番号1~6と7~12を切り替えます。

③ プリセットリスト

登録した周波数/放送局を表示します。タッチして選局します。番号をタッチし続けると、現在選択している放送局をFM12局、AM6局まで登録できます。

④ オーディオソースバー

オーディオソースを切り替えます。[<]をタッチすると閉じることができます。長押しして、オーディオソースバーの編集をすることもできます。

⑤ 周波数、放送局表示

現在受信中のラジオの周波数/放送局を表示します。周波数の横の[<]/[>]をタッチすると周波数が変わります。

⑥ [エリア]

ラジオのエリアを選択します。[オート]を選択すると自動的に地域選択します。

知識

- オートプリセットをしても受信状態が悪くプリセットリストのすべてに登録できない場合は、空いたプリセットリストにオートプリセットする前の放送局が残ります。
- 本機はワイドFM (FM 補完放送) に対応しています。ワイドFM (FM 補完放送) とは、AM 放送局の放送エリアにおいて、難聴対策や災害対策のために、新たにFM 放送用として使用可能とした周波数 (90.0 ~ 94.9MHz) を加えたFM 放送用の周波数 (76.1~94.9MHz) によりAM 放送の放送番組を放送するものです。
- 同一周波数に複数の放送局がある場合、放送局表示の横に[<]/[>]が表示されます。タッチして放送局を切り替えられます。

放送局を選ぶ

■ 登録済みの放送局から選ぶ（プリセット選局）

ラジオ操作画面のプリセットリストから選択します。

ステアリングスイッチの < ⏪ > / < ⏩ > ボタンを押しても、選局ができます。

■ 自動で選局する

ステアリングスイッチの < ⏪ > / < ⏩ > ボタンまたは周波数表示の横の [<] / [>] を長押しすると、自動的に感度の良いチャンネルを受信できます。

コントロールパネルの < ⏪ > / < ⏩ > ボタン★を押しても、自動的に選局できます。

■ 手動で1ステップずつ選局する

周波数表示の横の [<] / [>] をタッチすると、1ステップずつ周波数が変わります。

交通情報をきく

オーディオソースバーの [⋯] または Sourceメニュー画面の [交通情報] にタッチして交通情報をきくことができます。コントロールパネルの < ⏪ > / < ⏩ > ボタン★を押しても交通情報をきくことができます。

USBメモリ・iPod・Bluetooth® オーディオを使う

再生する

USBメモリ、iPod/iPhone、Bluetooth®オーディオ機器を接続し、オーディオソースまたはSourceメニュー画面で該当のオーディオソースをタッチ

Bluetooth®オーディオはご使用前に機器の登録と接続が必要です。

🔍 機器接続画面の見かた (P.16)

各種接続機器を取り外すときは、再生を停止してから取り外してください。

⚠️ 警告

- 接続するオーディオ機器のUSBケーブルを、エアバッグの作動を妨げるような場所に設置しないでください。エアバッグが正常に作動しなくなったり、SRSエアバッグの作動時に接続機器が飛ばされるなどにより、死亡・重傷に至ることがあります。

⚠️ 注意

- 本体に接続するオーディオ機器または接続用のケーブルは、運転の邪魔にならない場所に固定するなどしてください。運転に支障をきたし、交通事故の原因になることがあります。

🚫 アドバイス

- 無理な接続や取り外しをすると、USBメモリ本体およびプラグが破損するおそれがあります。プラグの向きにご注意ください。
- 走行中にUSBメモリやiPod/iPhoneなどのプラグの抜き差しをしないでください。接続口および接続メディア本体の破損につながる可能性があります。
- USBメモリやiPod/iPhoneなどを直射日光のあたるところに長時間放置すると、高温により変形・変色したり、故障するおそれがあります。
- 静電気や電氣的ノイズを受けたり、暖房器具の熱が直接あたるおそれのある場所にUSBメモリやiPod/iPhoneなどを放置しないでください。データが破壊されるおそれがあります。
- USBメモリやiPod/iPhoneの接続口が、濡れたり、破損したり、汚れている場合は故障の原因となりますので接続、挿入しないでください。
- iPod/iPhoneの機種やiOSバージョンによっては、一部機能の制限があります。
- 本機でiPod/iPhoneを使用しているときにiPod/iPhoneのデータが消失しても、消失したデータの補償はできません。
- 接続するケーブルが邪魔にならない

ように整理してください。手や足などにケーブルが引っ掛かり、断線や破損のおそれがあります。

📖 知識

- ケーブルは、装備に含まれておりません。お客さまご自身でご用意ください。
- 本機と接続中、iPod/iPhoneは充電されます。
- 本機と接続するときは、iPod/iPhoneのヘッドフォンなどのアクセサリを使用しないでください。正しく動作しない場合があります。
- 曲を選ばないまま2秒以上経過すると、選択されているプレイリスト内の曲を自動的に再生します。
- 接続するiPod/iPhoneの取扱説明書もあわせてお読みください。
- Bluetooth®の接続設定がOFFになっていると、Bluetooth®オーディオは接続されません。
🔍 登録機器の設定 (携帯電話) (P.18)
- ハンズフリーフォンとして登録された携帯電話のオーディオを使用する場合、携帯電話機で使用するサービスを選択する必要があります。詳しくは携帯電話機の操作手順書を参照ください。
- 使用するオーディオ機器によって、一部の操作メニューが使用できないことがあります。

操作画面の見かた

接続するデバイスや再生するソース、ソフトウェアバージョンなどによって表示は異なります。

■ オーディオ操作画面



- ⑦ オーディオ操作キー
タッチしてプレイモードの変更や曲送りなどをします。

📖 知識

- 楽曲情報は、MP3ファイルはID3タグ、WMAファイル★はWMAタグを参照しています。楽曲情報が文字化けするときはID3タグ、WMAタグを修正してください。
- 接続するデバイスやデータによっては、画面を左にスワイプして再生中のソースのリストを表示することができます。[ライブラリ]は[≡]、[機器接続]は[📶]と表示されます。
- USB接続のオーディオ再生時は、シークバーを使って任意の場所から再生することができます。

① [Source]

Sourceメニューを表示します。
オーディオソースバーに表示されていないソースもSourceメニューから選ぶことができます。

② アルバムアートワーク

アルバムアートワークを表示します。
接続するデバイスやデータによってアルバムアートワークが表示されない場合があります。

③ オーディオソースバー

オーディオソースを切り替えます。
[<]をタッチすると閉じることができます。
長押しして、オーディオソースバーの編集をすることもできます。

④ [ライブラリ]

接続機器内のビデオ、アルバム、アーティスト、曲などのリストを表示します。接続するデバイスやデータによって表示されるリストが異なります。

⑤ [機器接続]

機器接続画面を表示します。
📶 Bluetooth®画面について (P.16)

⑥ 楽曲情報表示

アーティスト名、曲名、再生時間などを表示します。曲名を取得していない場合は、ファイル名を表示します。

■ ビデオ操作画面

[ライブラリ]からビデオファイルを選ぶと、USBメモリに保存されたビデオを再生することができます。

ビデオ画像表示中に画面にタッチすると操作画面が表示されます。

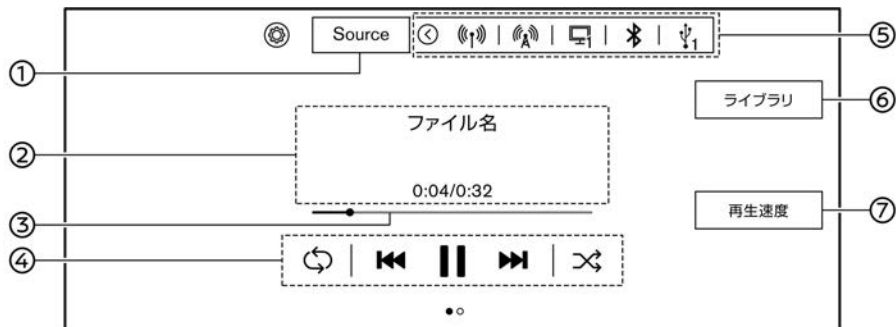

① [Source]

Sourceメニューを表示します。オーディオソースバーに表示されていないソースもSourceメニューから選ぶことができます。

② ビデオ情報表示

ファイル名、再生時間などを表示します。

③ シークバー

ドラッグやタッチで任意の場所から再生ができます。

④ ビデオ操作キー

タッチしてプレイモードの変更、再生や停止、スキップをします。

⑤ オーディオソースバー

オーディオソースを切り替えます。[<]をタッチすると閉じることができます。長押しして、オーディオソースバーの編集をすることもできます。

⑥ [ライブラリ]

接続機器内のビデオ、アルバム、アーティスト、曲などのリストを表示します。接続するデバイスやデータによって表示されるリストが異なります。

⑦ [再生速度]

ビデオの再生速度を設定します。

🚗 アドバイス

- 安全のため、走行中は映像は映らず、音声のみ聴くことができます。車を完全に停車し、パーキングブレーキをかけたときのみ、映像をご覧になることができます。パーキングブレーキをかけず、オートブレーキホールド機能などで停車しているときは、映像は映りません。

USBについて

本機で対応可能なメディアやフォーマットをご使用ください。

🔗 USBについて (P.139)

iPodについて

お使いのiPod/iPhoneを本機に接続して音楽をきくことができます。iPod® は、米国および他の国々で登録されたApple Inc.の商標です。

接続可能なiPod/iPhoneについては、日産自動車ホームページの「ナビ関連データ」(https://www.nissan.co.jp/OPTIONAL-PARTS/NAVI_AUDIO/NAVI/)でご確認ください。

- 動画、静止画表示には対応していません。
- iPod/iPhoneの動作については全てを保証するものではありません。
- iPod/iPhoneを接続しても操作ができない場合は、iPod/iPhoneを外して時間をおいてから再度接続してください。
- iPod/iPhoneの接続対象機種一覧に記載があっても、iOSのバージョンによって動作しない場合があります。
- iPod/iPhone内ビデオファイルの再生はできません。

Bluetooth®オーディオについて

- Bluetooth®オーディオ機器は、機種により対応していない場合があります。また、対応している機種でも一部の機能が使用できない場合があります。
- 以下のときはBluetooth®オーディオの再生は一時停止することがあります。下記動作が終了すると、Bluetooth®オーディオの再生を再開します。
 - － NissanConnect サービスによるデータダウンロード中（手動または自動）
 - － 交通情報の受信中
 - － ハンズフリー通話中
 - － 携帯電話の接続確認中
- Bluetooth®通信用の車両側アンテナは、本機に内蔵されているため、Bluetooth®オーディオ機器を金属に覆われた場所や本機から離れた場所においたり、シートや身体の上に密着させた状態では音が悪くなったり接続できない場合があります。
- Bluetooth®接続を行うと、通常よりBluetooth®オーディオ機器の電池の消耗が早くなります。
- 本機は、Bluetooth®AVプロファイル（A2DP、AVRCP）に対応しています。



Bluetooth®のワードマークおよびロゴは、Bluetooth SIG, Inc.が所有する登録商標であり、Robert Bosch GmbHはライセンスに

基づいて使用しています。その他の商標およびトレードネームは、それぞれの所有者に帰属します。

HDMI接続機器★を使う

本機能は、車種によって装備の有無があります。

再生する

HDMI接続可能な機器を、HDMI端子に接続します。

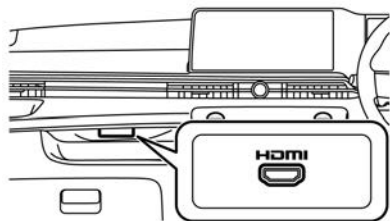

ランチャーメニューの【】→【Source】→【HDMI】をタッチ

機器を操作すると再生が始まります。映像表示中に画面にタッチすると操作画面が表示され、【Source】またはオーディオソースバーからオーディオソースを切り替えられます。

HDMI接続機器を取り外すときは、再生を停止してから取り外してください。

アドバイス

- 安全のため、走行中は映像は映らず、音声のみきくことができます。車を完全に停車し、パーキングブレーキをかけたときのみ、映像をご覧になることができます。

パーキングブレーキをかけず、オートブレーキホールド機能などで停車しているときは、映像は映りません。

- 外部機器またはHDMIケーブルの抜き差しはコネクタ付近を持って行ってください。外部機器やコネクタの破損につながるおそれがあります。
- HDMI接続機器の接続口が、濡れたり、破損したり、汚れている場合は故障の原因となるため接続、挿入しないでください。

知識

- 接続するHDMI機器の特性により、映像/音声が表示されない場合があります。外部機器の特性に由来するため、本機の異常ではありません。

画質を調整する

映像表示中に画面にタッチすると操作画面が表示され、【】をタッチすると明るさ、コントラスト、黒レベル、画面サイズを調整できます。

HDMIについて

■ ライセンス

HDMI、High-Definition Multimedia Interface、およびHDMIロゴは、米国およびその他の国におけるHDMI Licensing Administrator, Inc. の商標または、登録商標です。



■ 接続仕様

出力解像度が720p (1280x720)に対応しているHDMI機器をお使いいただけます。

知識

接続するHDMI機器の出力解像度の設定を720pに設定してご利用ください。HDMI機器の出力解像度および設定方法についてはHDMI機器の取扱説明書をご確認ください。

テレビを見る

テレビ画面を表示する

ランチャーメニューの[🎵]→[Source]→[TV1(自宅エリア)]または[TV2(おでかけエリア)]をタッチ

TV1(自宅エリア)またはTV2(おでかけエリア)画面を表示します。

知識

- 安全のため、走行中は映像は映らず、音声のみを聞くことができます。車を完全に停車し、パーキングブレーキをかけたときのみ、映像をご覧になることができます。パーキングブレーキをかけず、オートブレーキホールド機能などで停車しているときは、映像は映りません。
- デジタル放送では受信状態が悪いと、映像のブロックノイズ、音声途切れの発生や静止画面、黒画面となり音声が出ないことがあります。
- 車で移動して受信するため、家庭用と比べて受信可能エリアが狭くなります。また、車の場所や方向、速度などにより受信状態が変化します。
- 本機の受信周波数帯域に相当する周波数を用いた携帯電話などの機器を、本機やアンテナケーブルに近づけると、映像・音声などに不具合が生じる場合があります。それらの機器とは離してご使用ください。

操作画面の見かた

テレビ表示中に画面にタッチすると操作画面が表示されます。

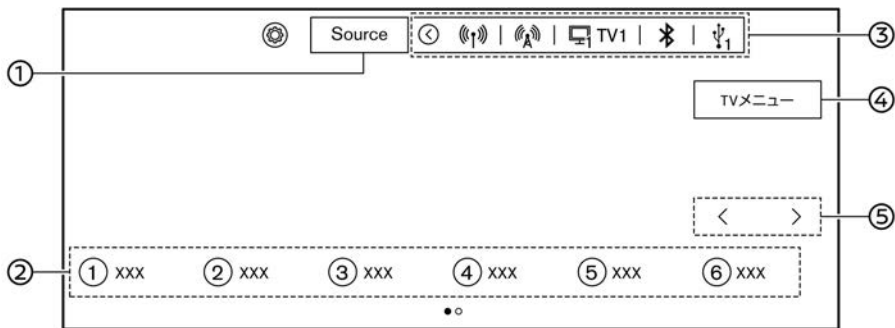

① [Source]

Sourceメニューを表示します。オーディオソースバーに表示されていないソースもSourceメニューから選ぶことができます。

② チャンネルリスト

プリセットリストに登録されたチャンネルが表示されます。スワイプして、チャンネルリスト1~6と7~12を切り替えます。放送局名がない場合は、3桁のチャンネル番号を表示します。

③ オーディオソースバー

オーディオソースを切り替えます。[<]をタッチすると閉じることができます。長押しして、オーディオソースバーの編集をすることもできます。

④ [TVメニュー]

TVメニュー画面を表示します。 TVメニュー画面の見かた (P.68)

⑤ [< / >]

チャンネルを切り替えます。

TVメニュー画面の見かた

1. ランチャーメニューの[]→[Source]→[TV1 (自宅エリア)]または[TV2 (おでかけエリア)]をタッチ
TV操作画面を表示します。
2. [TVメニュー]をタッチ
設定項目を選びます。

項目	機能・操作説明
[放送局サーチ]	走行エリア付近の放送局を自動的に探します。 地上デジタル放送では、走行エリアによっては同一放送局であってもチャンネルが異なる場合があります。
[番組表]	番組表を表示します。
[番組内容]	番組の詳しい内容を表示します。 ワンセグ受信中は番組内容やデータ放送の使用はできません。
[データ放送操作キー呼出]	データ放送の操作キーを表示します。

■ 緊急警報放送 (EWS) について

- 大規模災害など緊急な出来事が発生した場合に、視聴者にいち早く情報を知らせる放送システムです。
- 本機能は、地上デジタル放送視聴時のみの機能です。視聴中の放送局で緊急警報放送が開始されると、自動的に緊急警報放送を表示します。緊急警報放送終了後、90秒で自動的に元に戻ります。

テレビを見る



■ アイコン一覧（例）

地上デジタルテレビ画面ではアイコンによって、表示画面の情報をお知らせします。



テレビ画面表示中に画面をタッチすると、右上に表示されます。

アイコンは番組内容の表示であり、「デジタル1COPY」など本機の機能と関連のないものもあります。

放送局から情報が送られてこない場合は、正しいアイコンを表示しない場合があります。

記号	記号の意味	記号	記号の意味	記号	記号の意味
	テレビ放送（映像＋音声）の番組。		データ放送の番組。		ワンセグ放送の番組。
	フルセグ放送の番組。		番組内容に関連したデータ放送を行っている番組。		番組とは別のデータ放送を行っている番組。
	モノラル音声の番組。		2カ国語放送の番組。		ステレオ放送の番組。
	デジタル出力していない番組。		アナログ出力していない番組。		デジタルコピーガードが、かかっている番組。（デジタルで録画できません）
	アナログコピーガードが、かかっている番組。（アナログで録画できません）		1回のみデジタルコピーが可能な番組。（録画後、ダビングできません）		番組の中に字幕（日本語／英語）の情報が含まれている番組。
	ワイド画面の通常放送の番組。		ワイド画面のハイビジョン放送の番組。		ノーマル画面のハイビジョン放送の番組。
	ノーマル画面の通常放送の番組。		ワンセグ／フルセグ切替の設定が自動。		
	緊急警報放送（EWS）。		臨時放送。		

テレビの設定をする

ランチャーメニューの→[Source]→[TV1 (自宅エリア)]または[TV2 (おでかけエリア)]→をタッチ
設定項目を選びます。

項目	機能・操作説明	
[オートプリセット]	現在地で受信可能な放送局を自動的に取得します。 TV1 (自宅エリア)、TV2 (おでかけエリア) に12局ずつ、最大24局まで自動的に登録されます。	
[主・副]	主音声、副音声、主/副音声を切り替えます。	
[音声切替]	フルセグ時：第一音声～第十六音声に切り替えます。 ワンセグ時：第一音声～第二音声に切り替えます。	
[字幕]	非表示、第一言語、第二言語から字幕を切り替えます。	
[自宅エリア、郵便番号設定(TV1)]	自宅エリア (TV1) の地域を郵便番号から設定します。	
[おでかけエリア、郵便番号設定(TV2)]	おでかけエリア (TV2) の地域を郵便番号から設定します。	
[ワンセグ/フルセグ切替]	自動、フルセグ、ワンセグを切り替えます。	
[イベントリレー]	ON/OFFを切り替えます。ONにすると、番組のチャンネルが移行する場合、自動でチャンネルを切り替えることにより、継続して視聴できます。	
[チャンネル番号入力]	チャンネル番号を直接入力します。	
[自動放送局サーチ]	中継局+系列局、中継局、OFFを切り替えます。	
[設定情報初期化]	[自宅エリア設定消去 (TV1)]	自宅エリアの設定を消去します。
	[おでかけエリア設定消去 (TV2)]	おでかけエリアの設定を消去します。
	[設定初期化]	全データを消去し、設定を初期状態にします。
[画面設定]	画質調整画面を表示します。明るさ、コントラスト、黒レベルを調整します。	
[画面サイズ]	画面サイズを調整します。	
[デバイスID表示]	デバイスIDを表示します。	
[オーディオ設定]	オーディオ設定画面を表示します。  オーディオの設定 (P.58)	

ハンズフリーフォンの基本操作

携帯電話の接続	P.72
ハンズフリーフォンの各部の名称と機能	P.72
ハンズフリーフォンの操作画面	P.73

通話機能を使う

電話をかける	P.74
電話を受ける	P.74
通話中の操作	P.75

ショートメッセージ(SMS)機能を使う

SMSを受信する	P.76
SMSを送る	P.76

ハンズフリーフォンの設定をする

ハンズフリーフォンの設定画面	P.77
短縮ダイヤルの登録、編集	P.78

Apple CarPlay

Apple CarPlayを使う	P.79
------------------	------

Android Auto™

Android Auto™を使う	P.81
------------------	------

ハンズフリーフォンの基本操作

携帯電話の接続

ご使用前に、お客さまの携帯電話が本機でご利用可能かどうかをご確認ください。対応するBluetooth®携帯電話はNissanConnect サービスホームページの「適合携帯電話一覧」からご確認ください。

www.nissanconnect.jp

ご使用する前に

ハンズフリーフォンを使用するには、本機のBluetooth®接続をONにする必要があります。

👉 登録機器の設定 (携帯電話) (P.18)

電話機を接続 (登録) する

ランチャーメニューの[🏠]→[⚙️]→[機器接続]→[Bluetooth]→[登録]をタッチ
携帯電話またはBluetooth®機器のBluetooth®設定でデバイス検索し、「MY-CAR」を選択します。
設定する機種によって、パスキー入力が必要です。

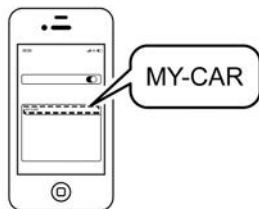

携帯電話を複数登録した場合は、機器接続画面で[🔗]をタッチして使用する携帯電話を選びます。

📖 知識

- 携帯電話側の詳しい操作方法は、携帯電話の操作手順書を参照ください。
- 携帯電話ごとの詳細な接続方法については下記URLよりご確認ください。
<https://www.nissan.co.jp/CONNECT/MEMBER/MOBILE/>
- [マルチ接続]をONにしているとハンズフリーフォンを2台まで使用できます。
👉 登録機器の設定 (携帯電話) (P.18)

音量を調整する

ランチャーメニューの[🏠]→[⚙️]→[着信音量]または[送話音量]の[+]または[-]をタッチ

📖 知識

- 着信音量/受話音量は、着信中/通話中にコントロールパネルの<🔊/VOL>ダイヤルまたはステアリングスイッチの<+ 🔊 ->ボタンで調整することもできます。
- 送話音量は、ハンズフリーフォン接続時のみ変更可能です。

ハンズフリーフォンの各部の名称と機能

ハンズフリーフォンの操作は、タッチパネルまたはステアリングスイッチで行います。通話は専用マイクで行います。

👉 各部の名称と機能 (P.8)

マイク

通話は専用マイクで行います。

ハンズフリーフォンを使うときは、マイクに近づいたり、意識的にマイクの方向に向いたりせずに、安全に運転できる姿勢で通話をしてください。

マイクはマップランプの近くにありますが、マップランプの位置については車両取扱説明書をお読みください。

ハンズフリーフォンの基本操作

ハンズフリーフォンの操作画面

ランチャーメニューの[☎]をタッチ、またはステアリングスイッチの< ☎ >ボタンを押す
電話メニュー画面を表示します。画面上部に電話メニューバーが表示され、タッチして操作できます。

項目	機能・操作説明
[☆] (短縮ダイヤル)	登録した短縮ダイヤルを選び通話ができます。 ☎ 短縮ダイヤルの登録、編集 (P.78)
[☎] (通話履歴)	通話履歴画面を表示します。
[☎] (電話帳)	電話帳画面を表示します。 [Q]をタッチするとキーボードで検索ができます。 [AZ]をタッチすると頭文字で検索できます。
[#] (ダイヤル入力)	ダイヤル入力画面を表示します。
[✉] (メッセージ)	ショートメッセージ(SMS)画面を表示します。 ☎ ショートメッセージ(SMS)機能を使う (P.76)

知識

- アンテナ表示、バッテリー表示は携帯電話の表示と一致しない場合があります。
- マルチ接続しているときは、デバイス名の横の[▼]をタッチして、使用したい機器を切り替えることができます。

電話をかける

短縮ダイヤルや電話帳からなど、お好みの方法を使って電話をかけることができます。

➡ [ハンズフリーフォンの操作画面 \(P.73\)](#)

電話を受ける

ステアリングスイッチの <  > ボタンを押すか、着信画面の[応答]をタッチ

電話に出ます。

電話がかかってくると、呼び出し音が鳴り、自動的に着信画面になります。着信画面から以下の項目が選べます。

項目	機能・操作説明
[応答]	電話に出ます。
[拒否]	電話を拒否します。
[保留する]	電話を保留にします。

通話を終了するには、ステアリングスイッチの <  > ボタンを押すか[通話終了]をタッチします。

知識



- 着信応答画面には、電話帳に着信相手の電話番号が登録されている場合、アイコン種別と相手の名前を表示します。
- 接続する携帯電話によっては画像または一部の項目が表示されない場合があります。
- Bluetooth®接続時に電話機本体で電話を受けた場合、電話の機種によりハンズフリー通話にならない場合があります。

通話中の操作

条件により表示項目は異なります。

項目	機能・操作説明
[ミュート]	通話中の相手に声が聞こえないようにします。ミュート中はインジケーターが点灯します。
[ハンドセット]	ハンズフリー通話のとき、携帯電話本体での通話に切り替えます。ハンズフリー通話に戻るには、再度[ハンドセット]をタッチします。
[ダイヤル入力]	通話中の番号入力に使用します。入力画面から通話中画面に戻るには[↩]をタッチします。
[通話の切替]	通話中と保留中の電話を切り替えます。複数回線接続時に使用します。
[通話終了]	電話を切ります。

知識

- 通話中にランチャメニューをタッチすると該当の画面を表示します。ランチャメニューの[]またはステアリングスイッチの< >ボタンを押すと再び電話画面を表示します。
- ハンドセット切り替えは、携帯電話本体で切り替えできる機種もあります。
- 電源ポジションまたはパワースイッチをOFFにしたあとも通話を続けたい場合は、あらかじめ携帯電話での通話に切り替えてください。

ショートメッセージ(SMS)機能を使う

SMSを受信する

SMS受信時は、画面にメッセージ受信のポップアップを表示します。マルチ接続がONの時、どちらのデバイスでSMS機能を使うか選ぶことができます。

受信表示から見る

画面に表示される受信ポップアップの[読む]をタッチ

メッセージ画面を表示し、メッセージを読み上げます。

知識

- 差出人が電話帳に登録済みの場合、確認するSMSを選択すると差出人名称を読み上げます。
- SMS機能は接続した携帯電話によりご利用できないことがあります。
- iPhoneでSMS機能を使用するためには、iPhone側の設定が必要です。設定方法についてはNissanConnectサービスホームページの「適合携帯電話一覧」および「Bluetooth携帯電話とナビゲーションの初期設定手順」でご確認ください。
www.nissanconnect.jp

受信履歴から見る

ステアリングスイッチの<  >ボタンを押し、[☒] (メッセージ)をタッチ
受信メッセージ一覧から確認したいSMSを選ぶとメッセージ画面を表示し、メッセージを読み上げます。

メッセージ画面メニュー

項目	機能・操作説明
[前へ]	前のメッセージを表示します。
[次へ]	次のメッセージを表示します。
[再生]	メッセージを読み上げます。
[停止]	メッセージの読み上げを停止します。
[返信]	返信画面を表示します。[定型文]または[オリジナル(作文)]をタッチして送信するメッセージを選択します。
[電話をかける]	送信元に直接電話をかけます。

知識

- 返信文を作成することもできます。
- 返信機能は接続した携帯電話によりご利用できないことがあります。

SMSを送る

SMSを送るときは、メッセージを登録しておくと便利です。マルチ接続がONの時、どちらのデバイスでSMS機能を使うか選ぶことができます。

SMSを送信する

1. ステアリングスイッチの<  >ボタンを押し、[☒] (メッセージ)をタッチ
2. [メッセージ作成] → [宛先] をタッチ
送信先を登録する方法を選んでタッチし、宛先を選びます。
3. [メッセージ選択]をタッチ
[定型文]または[オリジナル(作文)]を選びます。
文章を作成するには[オリジナル(作文)] → [新規登録]をタッチします。
4. [送信]をタッチ

知識

- 送信機能は接続した携帯電話によりご利用できないことがあります。
- 電話帳または通話履歴画面に表示される[☒]をタッチしてもSMS送信ができます。

ハンズフリーフォンの設定をする



ハンズフリーフォンの設定画面

ランチャーメニューの[📞]→[⚙️]をタッチ
設定項目を選びます。

[機器接続]			機器接続画面を表示します。Bluetooth®接続のON/OFF、機器の切り替え、接続機器の消去などができます。 👉 機器接続画面の見かた (P.16)	
[電話]	[短縮ダイヤル]	短縮ダイヤル設定画面を表示します。 👉 短縮ダイヤルの登録、編集 (P.78)		
	[電話帳]	[電話帳ダウンロード]	選択すると、電話帳手動転送を行います。携帯電話の機種により、データの追加と上書きを選択できる場合があります。また、携帯電話側の操作が必要な場合もあります。	
		[自動ダウンロード]	ONにすると、携帯電話接続時に自動的に電話帳をダウンロードします。 自動ダウンロードができないときは、[電話帳ダウンロード]で手動転送してください。	
		[並べ替え]	苗字または名前で電話帳を並び替えます。	
	[メッセージ]	[メッセージ]	SMS機能をON/OFFします。	
		[メッセージ音]	SMS受信時の着信音をON/OFFします。	
		[署名]	SMS送信時の署名のON/OFFを設定します。	
		[自動返信]	自動返信をON/OFFします。	
		[自動返信メッセージ]	自動返信時のメッセージを設定します。	
		[オリジナル（作文）の編集]	送信時の定型文、オリジナル（作文）を編集します。[新規登録]をタッチすると、新規メッセージが作れます。SMS送信画面から作成することもできます。	
[通知]	[メーターにのみ表示]	ONにすると、アドバンスドドライブアシストディスプレイのみに通知を表示します。		
	[車載機の着信音使用]	ONにすると、車両のスピーカーから着信音が流れます。		
	[自動応答保留]	ONにすると、着信があったときに自動的に保留にします。		
[着信音量]			着信音量を調整します。	
[送話音量]			送話音量を調整します。	

ハンズフリーフォンの設定をする

短縮ダイヤルの登録、編集

ランチャーメニューの[]→[]→[電話]→[短縮ダイヤル]をタッチ
設定項目を選びます。

項目	機能・操作説明
[登録・編集]	[+]をタッチすると、新規登録ができます。 登録済みの短縮ダイヤルをタッチすると、編集・消去ができます。
[一括消去]	登録してある短縮ダイヤルを一括で消去します。

Apple CarPlayを使う

Apple CarPlay対応のiPhoneを本機にUSBまたはワイヤレス接続することでApple CarPlayを使用することができます。Apple CarPlay、iPhone、Siriは米国および他の国々で登録されたApple Inc.の商標です。

iPhone商標は、アイホン株式会社のライセンスに基づき使用されています。

iPhone®について

Apple CarPlay対応のiPhone®については、AppleのWebサイト(<https://www.apple.com/jp/ios/carplay/>)をご確認ください。

- 動画、静止画表示には対応していません。
- iPhoneの動作については全てを保証するものではありません。
- iPhoneをご使用の際、オーディオブックの表示位置にオーディオブックが表示されない場合があります。
- iPhoneを接続しても操作ができない場合は、iPhoneを外して再度接続してください。
- iPhoneの対象機種一覧に記載があっても、iOSのバージョンによって動作しない場合があります。
- iPhone内のビデオファイルの再生はできません。

Apple CarPlayについて

- Apple CarPlayが起動している間は、接続しているiPhoneでのBluetooth®機能は使用できません。
- Apple CarPlayの詳細については、AppleのWebサイト(<https://www.apple.com/jp/ios/carplay/>)をご確認ください。
- Apple CarPlayはAppleが提供するアプリケーションです。各機能は予告なく変更・終了することがありますので、あらかじめご了承ください。

iPhoneを接続する

■ USB接続する

1. iPhoneをUSB電源ソケットに接続
2. Apple CarPlay起動時の確認メッセージが表示されたら、画面に従って操作

Apple CarPlayが起動します。
[いいえ]をタッチするとiPhoneをiPodとして接続できます。

[再表示しない]がONになっている場合、次回起動時に確認メッセージは表示されません。

確認メッセージは、機器接続画面で再び表示されるように設定することができます。

🔄 起動オプションを設定する (P.80)

📖 知識

- iPhoneを接続するときは、iPhoneに付属のUSBケーブルを使用してください。
- Wi-FiスポットとApple CarPlayを同時にご使用される場合、ワイヤレス接続ではなくUSB接続で使用してください。

■ ワイヤレスで接続する

1. iPhoneをBluetooth®接続
🔄 機器接続画面の見かた (P.16)
2. Apple CarPlay起動時の確認メッセージが表示されたら、[はい]をタッチ
Apple CarPlayが起動します。
iPhoneに表示される通知でワイヤレス接続を選択すると、ワイヤレスでApple CarPlayがご利用いただけます。

📖 知識

- 本機の設定によって、iPhoneを接続してもApple CarPlay画面を表示しないことがあります。ランチャーメニューに[📺]が表示されている場合は、タッチして、Apple CarPlay画面を表示させてください。ランチャーメニューに[📺]が表示されない場合は、接続機器設定を変更することでApple CarPlay画面を表示することができます。
🔄 機器接続画面の見かた (P.16)
- 接続機器がApple CarPlay、Android Auto™またはBluetooth®に接続され

知識

ていない場合は、ステアリングスイッチの<  >ボタンを長押しすると、接続画面が表示されます。



- ワイヤレス接続を選択しなかった場合、iPhoneはBluetooth®機器として接続されます。後からワイヤレス接続をしたい場合は、Bluetooth®機器として登録しているiPhoneを一度削除して再接続してください。

➡ Bluetooth®画面について (P.16)

- Wi-FiがOFFの場合は、通知が表示されます。画面に従って操作するとワイヤレスでApple CarPlayに接続ができます。

➡ Wi-Fi画面について (P.18)

Apple CarPlay画面を表示する

Apple CarPlay対応のiPhoneをUSBまたはワイヤレス接続すると、ランチャーメニューの[]が[]になります。Apple CarPlay以外の画面のときにタッチしてApple CarPlay画面を表示できます。

表示されているiPhoneの機能を本機の画面上で使用できます。

知識



- ランチャーメニューの[]→[スマートフォン接続]からもApple CarPlayを起動できます。

➡ アプリメニューについて (P.12)

Siriの使いかた

Apple CarPlay使用中にSiriを使用できます。
ステアリングスイッチの<  >ボタンを長押し
Siriが起動します。

起動オプションを設定する

1. ランチャーメニューの[]→[]→[機器接続]→[Apple CarPlay]をタッチ
2. 設定したい機器の横にある[]→[起動オプション]をタッチ

設定項目を選びます。

項目	機能・操作説明
[常に確認する]	iPhoneを接続したとき、確認メッセージが表示されます。
[確認無しで起動]	iPhoneを接続したとき、自動でApple CarPlayを起動します。
[起動しない]	iPhoneを接続してもApple CarPlayを起動しません。

知識

- [Apple CarPlay利用時の補足情報]をタッチすると、Apple CarPlay利用時の補足情報を表示します。
- [削除する]をタッチすると、登録したiPhoneを削除できます。

Android Auto™を使う

Android Auto™対応のAndroidスマートフォンを本機に接続することでAndroid Auto™を使用することができます。AndroidおよびAndroid Auto™は、Google LLCの商標です。

Androidスマートフォンについて

Android Auto™を利用するには、Android Auto™に対応したAndroidスマートフォンが必要です。詳細はGoogle社のWebサイト(<https://www.android.com/auto/>)でご確認ください。

- Androidスマートフォンで再生可能な動画、静止画表示には対応していません。
- Androidスマートフォンの動作については全てを保証するものではありません。
- Androidスマートフォンを接続しても操作ができない場合は、Androidスマートフォンを外して再度接続してください。

Android Auto™について

- Android Auto™が起動している間は、接続しているスマートフォンでのBluetooth®機能は使用できません。
- 詳細については、Google社のWebサイト(<https://www.android.com/auto/>)をご覧ください。
- Android Auto™はGoogleが提供するアプリケーションです。各機能は予告なく変更・終了することがありますので、あらかじめご了承ください。

Androidスマートフォンを接続する

アドバイス

- Android Auto™をご利用になるには、Android Auto™のアプリケーションを接続するスマートフォンにダウンロードする必要があります。詳細についてはGoogle Play™のAndroid Auto™アプリページを参照してください。
- 初めてAndroidスマートフォンを接続する場合は、パーキングブレーキをかけてください。

1. **AndroidスマートフォンをUSB電源ソケットに接続**
2. **Android Auto™起動時の確認メッセージが表示されたら、画面に従って操作**
Android Auto™が起動します。

知識

- Androidスマートフォンを接続するときは、Androidスマートフォンに付属のケーブルを使用してください。
- Androidスマートフォンがロック状態のときはAndroid Auto™が起動しない場合があります。
- 本機の設定によって、Androidスマートフォンを接続してもAndroid Auto™画面を表示しないことがあります。ランチャーメニューに[▲]が表示されていたらタッチして、Android Auto™画面を表示させてくだ

さい。ランチャーメニューに[▲]が表示されない場合は、接続機器設定を変更することでAndroid Auto™画面を表示することができます。

Android Auto™画面を表示する

Android Auto™対応のAndroidスマートフォンを接続しているときにAndroid Auto™画面を表示できます。

ランチャーメニューの[▲]をタッチ
Android Auto™画面が表示されます。

知識

- [▲]は本機にAndroidスマートフォンが接続されているときのみ表示されます。
- ランチャーメニューの[☰]→[スマートフォン接続]からもAndroid Auto™を起動できます。
🔄 アプリメニューについて (P.12)



Google アシスタント™の使いかた

Android Auto™使用中にGoogle アシスタント™を使用できません。

ステアリングスイッチの<  > ボタンを長押し

起動音が鳴り、Google アシスタント™が起動します。

起動オプションを設定する

1. ランチャーメニューの[]→[]→[機器接続]→[Android Auto]をタッチ

2. 設定したい機器の横にある[]→[起動オプション]をタッチ

設定項目を選びます。

項目	機能・操作説明
[確認無しで起動]	Androidスマートフォンを接続したとき、自動でAndroid Auto™を起動します。
[常に確認する]	Androidスマートフォンを接続したとき、確認メッセージが表示されます。

知識

- [Android Auto利用時の補足情報]をタッチすると、Android Auto™利用時の補足情報を表示します。
- [削除する]をタッチすると、登録したAndroidスマートフォンを削除できます。

Android Auto™の接続を切り替える

ランチャーメニューの[]→[]→[機器接続]→[Android Auto]をタッチ

Android Auto™が使用可能なデバイスを接続すると[]を表示します。タッチすると接続または解除が切り替わります。

NissanConnect サービス

[NissanConnect サービスとは](#) P.84

[NissanConnect サービスをお使いになる前に](#) P.87

NissanConnect サービスを使う

[最速ルート探索](#) P.89

[地図更新について](#) P.89

[NissanConnect サービスメニュー](#) P.91

NissanConnect サービスを使いこなす

[NissanConnect サービスを設定する](#) P.92

NissanConnect サービスとは

NissanConnect サービスとは、車両に搭載されている車載通信ユニット（TCU「Telematics Control Unit」）と情報センターが通信することで、車両コントロールアプリやデータダウンロードなどを使用できる便利なConnected Car Serviceのことです。

NissanConnect サービス

アドバイス

- サービスを提供するうえで必要となる情報（例えば、自車の位置情報や走行情報）はご利用時に情報センターへ自動的に送られます。
- 車をお譲りになる場合は、必ず退会手続きを行ってください。また本機に保存されている情報は消去してください。詳しくは、NissanConnect お客さまセンターにご相談ください。

NissanConnect サービスでは、さまざまなサービスをご利用いただけます。

NissanConnect サービスの詳細などについては、日産販売会社またはNissanConnect お客さまセンターにお問い合わせください。

NissanConnect お客さまセンター：

0120-981-523

受付時間 9:00～17:00（年末年始を除く）

ホームページアドレス

<http://www.nissanconnect.jp>

■ おもなサービス

サービスは追加・変更されることがあります。詳細は専用Webサイトをご確認ください。

<https://www3.nissan.co.jp/connect.html>

ご利用可能なサービスは、車種、グレード、オプション、ソフトウェアバージョンなどの違いにより異なります。

カテゴリー	サービス名称	概要
ナビ画面	最速ルート探索	情報センターで保持している最新のVICS情報や、プローブ情報、渋滞統計情報をもとに目的地まで最も早く到達できると予想されるルート探索を行い、ナビのルート探索に反映します。 ➡ 最速ルート探索 (P.89)
	オペレータサービス	地図ショートカットメニューの[📍]をタッチすると、情報センターに接続し、対応したオペレータが目的地や周辺施設を検索します。検索結果をダウンロードすることで、走行中でもナビの目的地設定ができます。24時間365日利用できます。 [終了]をタッチすると、回線を切断します。
	情報チャンネル	ドライブに役立つ情報など、あらかじめ用意されたコンテンツを、情報チャンネルメニューからダウンロードできます。（読み上げ/文字表示/地図表示などの機能が可能です。機能はコンテンツにより異なります。） ➡ NissanConnect サービスメニュー (P.91)
	地図更新（OTA地図自動更新）	通信による地図更新（OTA地図自動更新）ができます。OTA地図自動更新以外にも、お好みに応じてWi-FiまたはUSBを使用した更新方法があります。 ➡ 地図更新の方法 (P.89)
	NissanConnectメッセージ	お客さまのお車の状況に合わせた車検・点検の案内やお得な情報などが、ナビに自動で配信されます。受信したメッセージは音声で読み上げられます。
	Google検索	ナビ上のキーボードから名称を入力すると、Googleで施設検索が実行でき、施設などはそのままナビの目的地設定ができます。 ➡ 目的地検索画面 (P.35)
	ストリートビュー	目的地を検索する際に、周辺のリアルストリートビューを確認できます。 [📍]をタッチしてストリートビューを表示できます。[<]または[>]をタッチして視点を変更できます。
	航空写真	目的地を実際の航空写真で確認できます。 [📷]をタッチして、航空写真を表示できます。[📏]/[📐]をタッチして縮尺の調整ができます。
スマートフォンアプリ	マイカーファインダー	電源ポジションまたはパワースイッチをOFFにしたときのおおよその車の位置をスマートフォンアプリで確認できます。

カテゴリー	サービス名称	概要
	ドアtoドア ナビ	乗車前のドライブプラン作成から、ドライブ中の本機でのルートガイド、降車後のスマートフォンのマップアプリによる道案内まで、出発地から最終目的地までシームレスな誘導が実現できます。 スマートフォンのカレンダーアプリを参照して、到着日時と目的地を設定できます。到着日時を指定すると、出発日時を計算して出発が近づくとスマートフォンアプリに通知します。
	リモートマイカーチェック	スマートフォンアプリ上で車の状態（ドアの開閉状態および鍵の状態など）を確認できます。
	ドライブ履歴	過去のドライブ履歴（走行時間、走行距離、平均燃費など）を数値とグラフで確認できます。
	乗る前エアコン	エンジンまたはe-POWERシステムをリモートで始動させ、エアコンを約10分間作動させます。
オプション	Wi-Fiスポット (docomo in Car Connect)★	NissanConnect サービス会員は、任意で株式会社NTTドコモが提供する車内Wi-Fi接続サービスに加入ができます。 サービスチケットはドコモのサイトから購入できます。 申し込みサイト： https://docomo-icc.com/nissanconnect/ （「docomo in Car Connect」および「docomo in Car Connect」ロゴは、株式会社NTTドコモの商標または登録商標です。）



■ SOSコール

※本機能は、NissanConnect サービス加入時のみご利用いただけます。

急病や煽り運転などの緊急時には、SOSコールスイッチを押すことで、専門のオペレータに接続します。更に、エアバッグやプリテンショナーシートベルトが作動するレベルの事故や、プロパイロット緊急停止支援システム（SOSコール機能付）の作動により車両が停車した際には、自動的にオペレータへ接続します。

SOSコールおよびプロパイロット緊急停止支援システム（SOSコール機能付）作動時の詳細については、車両取扱説明書をお読みください。

NissanConnect サービスをお使いになる前に

サービスのお申し込みについて

アドバイス

- サービスのご利用には、NissanConnect サービスへのお申し込みが必要となります。詳しくは購入された日産販売会社にお問い合わせください。
また、NissanConnect サービスをご利用になるには、IDとパスワードの入力が必要です。
👉 NissanConnect サービス ユーザーIDおよびパスワードの入力 (P.25)
- サービスを提供するうえで必要となる情報（例えば、サービスの利用状況、車の位置や車載機IDなど）はご利用時に情報センターへ自動的に送られます。
- 車をお譲りになる場合は、必ず退会手続きを行ってください。また本機に保存されている情報は消去してください。詳しくは、NissanConnect お客さまセンターにご相談ください。

ご使用上の注意

- NissanConnect サービスをご利用になると、電波の受信状態を示すマーク（Telematics Control Unitアイコン）が画面に表示されます。電波の受信状態が良好を示すマーク（📶）が表示されている場所でサービスをご利用ください。
- NissanConnect サービスは、車載通信ユニット（TCU「Telematics Control Unit」）の電波状態などで、情報センターに接続できない場合や途中で通信が途切れる場合があります。電波状況が良くなってから再度通信を行ってください。
- 画面上のTelematics Control Unitアイコンが良好状態を表示していても、情報センターに接続できない場合がありますが、故障ではありません。少し時間がたってから再度通信を行ってください。
- 車載通信ユニット（TCU「Telematics Control Unit」）は、xi/FOMAモジュールを採用して、通信を利用したサービスを提供します。（「xi」、「FOMA」は株式会社NTTドコモの商標または登録商標です。）
以下の場合には、サービスをご利用になりません。
 - ー サービスをご利用になっている場所が通信エリア外の場合
 - ー サービスをご利用になっている場所が通信エリア内であっても、回線混雑などで発信規制がかかっているとき、もしくは通信状態が不安定なとき

- 2週間以上車を使用されなかった場合は通信ができなくなり、リモート機能などの操作ができなくなります。この場合は、電源ポジションまたはパワースイッチをONにすると、再度通信ができるようになります。

車載通信ユニットについて

この車両には、Telematics Control Unitという車載通信ユニットが搭載されています。

- 本製品には、電気通信事業法第56条第2項の規定に基づく端末機器の設計について認定を受けた設備が組み込まれています。
- 本製品には、電波法第38条の24第1項の規定に基づく認証を受けた設備が組み込まれています。

最速ルート探索

NissanConnect サービスに接続して渋滞情報を考慮した最速ルートを探します。ランチャーメニューの[△]→[📶]→[最速ルート探索]をタッチ
最新の交通情報をダウンロードし、ルートガイドを開始します。

アドバイス

- 交通情報のダウンロード中に[終了]をタッチすると、ダウンロードが終了し、最速ルート探索を中止します。
- ルート探索時点で所要時間が最短と予測されるルートを選択するものであり、必ずしも渋滞を回避するものではありません。またVICS情報とその他の交通情報を用いた探索結果であり、必ずしも実際の最速ルートと異なる場合があります。
- 渋滞表示の道路を案内したり、順調表示の道路を迂回する場合があります。

地図更新について

地図更新は、USB、Wi-Fiまたは車載通信ユニット（TCU「Telematics Control Unit」）による更新（OTA地図自動更新）の3種類の方法で行います。
※本機で地図更新（Wi-Fi/USBによる更新を含む）を行うには、NissanConnect サービスに加入いただく必要があります。

https://www3.nissan.co.jp/connect/service_convenient.html#ota

地図更新の方法

ナビに収録されている地図データは、以下の3つからお好みの方法で最新のものに更新することができます。

USBを使用して地図更新をする

- USBを自宅パソコンに接続し、手動操作で地図更新をします。
- データ通信を使わないので、容量の大きな全国地図更新をするときなどにお勧めです。
- USB地図更新については専用Webサイト(<https://nissan.mapupdate.info/>)をご確認ください。

Wi-Fiを使用して地図更新をする

- 自宅Wi-Fi、ルーターまたは携帯電話でのテザリングを使用してナビをWi-Fi接続し、手動操作で地図データを更新します。
- エリアを指定して地図更新したい場合などにご利用ください。

Telematics Control Unitで地図更新をする（OTA地図自動更新）

- [自動地図更新の設定]をONにしておくと、車載通信ユニット（TCU「Telematics Control Unit」）を通して新しい地図データが配信されると画面にメッセージでお知らせします。
➔ [地図更新をする \(P.90\)](#)
- 自車位置周辺の地図を更新できます。

地図更新をする

ランチャーメニューの[📶]→[🔧]→[システム更新]→[地図更新] をタッチ
地図更新の方法を選びます。

項目	機能・操作説明
[USBメモリで更新]	<p>地図データをUSBメモリに保存します。 お手持ちのパソコンから専用Webサイト (https://nissan.mapupdate.info/)に接続し、地図データを現在のマップ情報が入っているUSBメモリにダウンロードします。</p> <p>パソコンを使用してダウンロードした地図データをUSBからインストールし、地図更新をします。</p>
[USBメモリから地図をインストール]	
[Wi-Fiで更新]	[地域選択] 更新したい地域を選択すると、地域内の地図データが更新されます。
[地図更新の設定]	[自動地図更新の設定] 地図自動更新のON/OFF設定をします。 ONに設定すると、ナビ画面に表示されるお知らせメッセージから地図更新をすることができます。 更新はバックグラウンドで実行され、自動更新完了後に電源ポジションまたはパワースイッチをOFFにし、再度ONにすると更新地図を反映します。 更新中に電源ポジションまたはパワースイッチをOFFにした場合は、次回電源ポジションまたはパワースイッチをONにした時に自動で地図更新を開始（再開）します。

アドバイス

- 地図更新操作を行うときは、安全な場所に停車してパーキングブレーキをかけてください。
- 12Vバッテリーあがりの原因となるため、地図更新を行うときはエンジンまたはe-POWERシステムを作動させてください。

知識

- [キャンセル]をタッチして地図更新中に更新をキャンセルすることができます。
- スマートフォンのテザリング機能を使用して地図更新をしている場合は、スマートフォンの電源を切らないでください。
- 地図データは、原則として年3回程度更新しています。
- Telematics Control Unitを使用した地図データの自動更新時は更新中もナビゲーションシステムは使用できます。

知識

Wi-Fi、USBを使用した地図更新中はナビゲーション機能は使用できません。更新作業後に電源ポジションまたはパワースイッチをONにして再始動すると、地図データ更新が反映されます。

- Wi-Fi経由で地図更新する場合は、あらかじめ、Wi-Fi接続をONに設定しておく必要があります。
- USBメモリで地図更新する場合は、USB2.0ハイスピード対応で空き容量が32GB以上のFAT32でフォーマットされているUSBメモリを使用し、USBメモリを開いたときに表示されるフォルダ（ルートディレクトリ）の中にコピーしてください。
- 以下のUSBメモリは使用できません。
 - 暗号化やコピープロテクトされている
 - 複数のパーティションに分かれている
- USBメモリで地図更新する場合は、USBメモリを挿入してから操作してください。インストールが完了後USBメモリを取り外してください。

NissanConnect サービスメニュー

NissanConnect サービスメニューから、いろいろな情報を確認したり、サービスを受けたりできます。

ランチャーメニューの→[NissanConnect サービス]をタッチ
各種サービス画面を表示します。

項目	機能・操作説明
[オペレータ接続]	オペレータに接続できます。  おもなサービス (P.85)
[お気に入りチャンネル]	情報チャンネルをお気に入りに登録できます。
[情報チャンネル]	情報チャンネルメニューからコンテンツをダウンロードできます。
[情報チャンネル履歴]	受信した情報の履歴を見ることができます。
[渋滞情報取得]	現在地周辺の渋滞情報をダウンロードできます。

NissanConnect サービスを設定する

NissanConnect サービスの各種設定をします。

ランチャーメニューの[歯]→[⊙]→[NissanConnect サービス]をタッチ

項目	機能・操作説明		
[ユーザーID・パスワード設定]	[登録]	入力したユーザーID・パスワードを登録します。	
	[ユーザーID]	ユーザーIDを入力します。	
	[パスワード]	パスワードを入力します。	
	[ユーザーID・パスワードを消去する]	入力したユーザーID・パスワードを消去します。	
[情報チャンネル設定]	[自動的に取得する]	[取得タイミングの選択]	情報チャンネルの取得タイミングの設定をします。
		[情報チャンネルの選択]	情報を取得する情報チャンネルの選択をします。
	[表示リストの変更]	情報チャンネルへのお気に入りの登録、表示リストの更新、表示リストの初期化などができます。	
	[情報チャンネル履歴を全て消去]	情報チャンネル履歴を全て消去します。	
[プローブ情報設定]	[プローブ情報の送信]	位置、走行距離および燃費などの走行情報 (プローブ情報) は、情報センターに送られ、渋滞情報などに利用されます。プローブ情報の送信をONに設定すると、情報センターからの交通情報ダウンロード時や、最速ルート探索時にプローブ交通情報をダウンロードできます。プローブ情報は渋滞状況を考慮した色を用いて、破線で表示されます。	
	[プローブ情報を消去]	走行情報 (プローブ情報) を全て消去します。	
[車載機IDの表示]	車載機IDなどを表示します。		
[NissanConnect サービス設定を全て初期化]	NissanConnect サービスの設定を初期化します。初期化された設定および消去された履歴は元に戻すことはできません。		

音声操作

音声操作機能について	P.94
------------	------

ボイスアシスタント

基本的な操作の流れ	P.95
-----------	------

音声操作画面の見かた	P.96
------------	------

ボイスアシスタントの使いかた	P.97
----------------	------

Amazon Alexa

Amazon Alexaについて	P.100
------------------	-------

初期設定をする	P.100
---------	-------

Alexaを使う	P.100
----------	-------

Alexaメニュー	P.101
-----------	-------

音声操作機能について

本機ではボイスアシスタントとAmazon Alexaの2種類の音声操作機能をご利用いただけます。



ボイスアシスタントでナビや車両のオーディオなどを音声で操作し、Amazon Alexaで音楽の再生や自宅のスマートホームデバイスの操作などができます。

音声操作の各部の名称と機能

音声操作は、専用マイク、タッチパネル、ステアリングスイッチで行います。音声操作のマイクはマップランプの近くにありま

音声操作スイッチの切り替え

ステアリングスイッチの<  >ボタンを押したときに、ボイスアシスタントを起動するかAmazon Alexaを起動するか設定できます。

ランチャーメニューの[]→[]→[サウンド調整]→[音声設定]→[音声操作スイッチ短押し]をタッチ

知識

- Alexaメニューからでも設定ができます。
 Alexaメニュー (P.101)

基本的な操作の流れ

コマンドを発話することでさまざまな操作ができます。

1. ボイスアシスタントを起動する

2種類の方法でボイスアシスタントを起動します。

● "ハロー ニッサン"と発話する

["Hello Nissan"を許可]がONのときに使用できます。

● ステアリングスイッチの< >ボタンを押す

[音声操作スイッチ短押し]が"Nissan"となっているときに使用できます。

➡ [設定のしかた \(P.98\)](#)

2. コマンドを発話する



コマンドは自由な会話形式で発話いただけます。

コマンドによってはシステムがうまく認識できない場合があります。

コマンドが認識されない、発話するコマンドに迷うなどの場合は、画面に表示されるコマンド例をご活用ください。

➡ [音声操作画面の見かた \(P.96\)](#)

- 操作の方法や発話のタイミングは音声でご案内します。
- 音声で案内中にもう一度ステアリングスイッチの<  >ボタンを押すと、すぐにコマンドを発話できます。

- ステアリングスイッチの<  >ボタンを長押しすると、ボイスアシスタントを終了します。
- 音声ガイドの音量は、音声ガイドが流れているときにステアリングスイッチの<+  ->ボタンで調整できます。

知識

- ボイスアシスタントでAmazon Alexaは使用できません。
- "ハイ ニッサン"、"ヘイ ニッサン"、"オッケー ニッサン"などでもボイスアシスタントを起動できます。
- コマンド認識後の音声案内中にステアリングスイッチの<  >ボタンを押すと、コマンドをキャンセルすることができます。
- ボイスアシスタントの車両連携機能を使用中に車両側のスイッチで操作を行った場合、スイッチ操作が優先されます。

音声操作画面の見かた

コマンドを認識できなかったり、数秒間発話が無かった場合は、音声操作メニュー画面が表示されます。

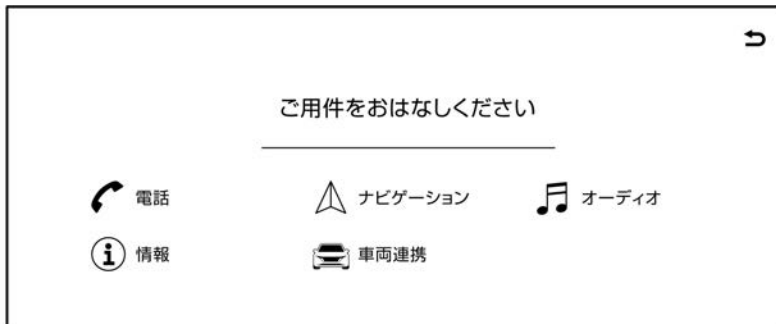

- 表示されるカテゴリやコマンドは、車種、グレード、オプション、ソフトウェアバージョンなどの違いにより異なります。
- 表示される画面によっては、ステアリングスイッチの<OK>ダイヤルを回すと項目の選択、押すと操作の確定ができます。
- ステアリングスイッチの< >ボタンを押すと、1つ前のコマンド画面に戻ります。始めの画面では、ボイスアシスタントをキャンセルします。

音声操作メニュー画面で、使用したいコマンドのカテゴリを発話または、タッチパネル操作すると、音声操作コマンド画面が表示され、希望のコマンドを選択することができます。



ボイスアシスタントの使いかた

ボイスアシスタントを上手に操作するには

コマンドを正しく認識させて、スムーズに実行させるには、以下の点に注意してください。

- 運転席の声を入力するように設計されているため、運転席以外からの音声入力は認識できない場合があります。
- 同乗者がいる場合は、発話をするのを避けてもらってください。
- マイクに近づいたり、意識的にマイクの方向に向いたりせず、安全に運転できる姿勢でボイスコマンドを発話してください。
- 大きな声でハッキリと正確に発話するなど、呼びかけかたを変えてお試しください。
- ボイスコマンドは、正しく発話してください。
- “えーと”などの声を発したりすると、ボイスコマンドが正しく認識されることがあります。
- ステアリングスイッチの<  > ボタンを押した後、“ピッ”と鳴ってからお話しください。話し始めるまでに時間がかかったときは、その画面で認識できるコマンドの例が読み上げられます。
- リストに番号がある行き先やチャンネル名などは、番号を発話してください。
- 画面上に白で表示されている言葉がコマ

ンドとして認識できる言葉です。灰色で表示されている言葉は発話しても認識することができません。

- ボイスコマンドは自然な速さで発話してください。ゆっくり話すと正しく認識されません。

住所や電話番号の発話のポイント

- 音声入力しているときにステアリングスイッチの<  > ボタンを押すと、最後に音声で入力した内容を消去しますので、途中から入力をやり直すことができます。
- 住所を入力するときは、神奈川県横浜市西区高島一丁目1番1号のように続けて入力することもできますし、都道府県名、市区町村名、大字、字、丁目、番地、号のように分けて入力することもできます。
- 政令指定都市、および東京23区については、都道府県名を省略して入力できます。
- 番地を入力する際、一丁目23番地4号(1-23-4)を入力するには“いちの にさん のよん”または“いっちょうめにじゅうさんばんちよんごう”と発話します。
- 番地を入力しなくても、大字(おおあざ)まで入力後、“行き先にする”と発話すると、付近までのルートを探索します。
- 地域によっては小字(こあざ)の入力に対応していない場合があります。

- 丁目、番地、号には、一部入力できないものがあります。
- 郡名称は、省略可能です。
例) 埼玉県南埼玉郡白岡町 → 埼玉県白岡町
- 福島県いわき市泉町下川字大剣386のように、住所に「字」の文字が含まれている場合、福島県いわき市泉町下川大剣386のように「字」を省略しないと認識しない場合があります。

設定のしかた

ランチャーメニューの[🏠]→[⚙️]→[サウンド調整]→[音声設定]をタッチ

設定項目を選びます。項目は、条件やソフトウェアバージョンなどの違いにより異なります。

項目	機能・操作説明
[ボイスガイダンスの再生]	ボイスガイダンスのON/OFFを設定します。
[ボイスガイダンスの短縮]	システムから流れてくるボイスガイダンスを短くします。
[認識結果のリスト表示]	信頼性の高い順に音声認識結果がリストで表示されます。
[ボイスガイダンスの切り替え]	ボイスガイダンスを男性または女性から選択できます。
[ボイスガイダンスの速さ]	ボイスガイダンスの速さを調整します。
[ボイスガイダンスの音量]	ボイスガイダンスの音量を調整します。
[ボイスガイダンス中のコマンド受付]	ONにすると、ボイスガイダンス再生中でもコマンドを認識することができます。
["Hello Nissan" を許可]	ONにすると、 "ハロー ニッサン" と発話することでボイスアシスタントを起動できます。
[音声操作スイッチ短押し]	ステアリングスイッチの<🔊>ボタンを押したときに、ボイスアシスタントを起動するかAmazon Alexaを起動するか選択できます。

ボイスアシスタント

音声認識できる施設ジャンル・名称

地図更新などでカテゴリーが変更されることがあります。全ての施設が検索できるわけではありません。

キャンプ場	
ゴルフ場・ゴルフ練習場	
スキー・スノボ場ほか	クロカン・スノシュー スキー・スノボ場 スノーモービル リフト・ロープウェイ
スタジアム	武道館 野球場 陸上競技場
デパート	
ドライブイン・道の駅	
ビーチ・海水浴場・海岸	
フェリー	
プラネタリウム	
ホール・会館	
ホテル	
マリーナ・ヨットハーバー	
マリンスポーツ	
モータースポーツ・サーキット場	
駅	
温泉・お風呂	
学校	大学 短大

観光名所	城・城跡・史跡 名所・観光地等
競馬・競輪ほか	競艇・競輪・オートレース場 競馬
教会	
空港	
警察署	
公園	レジャー公園 海洋公園・海浜公園 観光公園 国定公園
裁判所	
寺院	
自然景観地	海岸 湖・沼 自然名所・観光地 鍾乳洞・洞穴 滝・渓谷 その他の自然景観地
住まい	住宅展示場
神社	
税務署	
総合病院	
動物園・水族館・植物園	サファリパーク 植物園 水族館 動物園
年金事務所	

博物館・科学館・文化施設ほか	博物館・科学館 資料館 その他文化施設
美術館・画廊	美術館
保健所	
法務局	
役所	都道府県庁 市区町村役場 その他の官公署・公的機関
遊園地・テーマパーク	
旅館	旅館 温泉旅館 割ぼう旅館 簡易旅館

Amazon Alexaについて

本機には**Amazon Alexa**が搭載されており、音楽の再生や目的地の設定、自宅のスマートホームデバイスの操作などができます。

Amazon、**Alexa**およびそれらのロゴは**Amazon.com, Inc.**またはその関連会社の商標です。



初期設定をする

Alexaは、スマートフォンのテザリングを利用するか、NissanConnect サービスにご加入いただきdocomo in Car Connect★を契約した場合にのみ使用可能です。

🔗 [Wi-Fi画面について \(P.18\)](#)

🔗 [NissanConnect サービス \(P.84\)](#)

本機でAlexaを使用する前に、初期設定を行います。

ランチャーメニューの[🏠]→[Alexa]→[開始]をタッチ

- 表示される二次元コードを読み取り、AmazonアカウントでログインするとAlexaが使用できます。

知識

- ランチャーメニューの[🏠]→[ダウンロードアプリ]→[Alexa]をタッチしてもAlexaを使用できます。
- Alexaを利用するには、初期設定の際、Amazonとの利用規約にご同意いただく必要があります。
なお、Alexaのサービスはお客さまとAmazonとの契約により同社より提供されるサービスであり、当社は一切の責任を負うものではありません。

Alexaを使う

2種類の方法でAlexaを起動できます。

- **ステアリングスイッチの****>ボタンを押す**
[音声操作スイッチでAlexaを利用]がONになっているときに使用できます。
🔗 [Alexaメニュー \(P.101\)](#)
- **ランチャーメニューの**[🏠]→[Alexa]→[🔊]をタッチ

Alexaメニュー

ランチャーメニューの[☰]→[Alexa]→[メニュー]をタッチ
項目を選びます。

項目	機能・操作説明
[設定]	
[電話帳]	Bluetooth®接続している携帯電話の電話帳をAlexaと同期できます。
[通知]	通知のON/OFFを設定します。
[リクエスト開始時のサウンド]	リクエスト開始時のサウンドのON/OFFを設定します。
[リクエスト終了時のサウンド]	リクエスト終了時のサウンドのON/OFFを設定します。
[音声操作スイッチでAlexaを利用]	ステアリングスイッチの< ㊦ >ボタンを押したときに、Alexaを起動する設定のON/OFFをします。
[試してみよう]	Alexaのできることのヒントを表示します。
[言語]	Alexaで使用する言語を切り替えます。
[サインアウト]	リンクしたAmazonアカウントからサインアウトします。
[ヘルプ]	インターネット接続方法およびAlexaの起動方法のヘルプを表示します。

MEMO

故障かな？と考える前に

本体関係	P.104
ナビゲーション関係	P.105
Wi-Fi接続関係	P.111
オーディオ関係	P.112
ハンズフリーフォン関係	P.117
Apple CarPlay関係	P.120
Android Auto™関係	P.121
NissanConnect サービス関係	P.122
ETC関係	P.125
音声操作関係	P.126

知っておいていただきたいこと

ナビゲーション	P.129
オーディオ	P.139
ハンズフリーフォン	P.143
音声操作	P.145

索引	P.146
----	-------

本体関係

液晶モニター関係

症状	原因	処置方法
画面が暗い。	車内の温度が低温である。	車内の温度が適温になるまでお待ちください。
	車内の温度が高温である。	車内の温度が適温になるまでお待ちください。
	液晶モニターの設定が暗すぎる。	液晶モニターの明るさを調整してください。
画面が眩しい。	液晶モニターの設定が明るすぎる。	液晶モニターの明るさを調整してください。
画面の中に小さな黒点、輝点が現れる。	液晶特有の現象である。	故障ではありません。
画像に、はん点や、シマ模様ができる。	ネオンサイン、高圧電線、アマチュア無線、他の自動車などからの電波を発する機器からの電磁波の影響を受けている。	故障ではありません。
表示画面内容が残る。(残像現象)	液晶特有の現象である。	故障ではありません。
低温のとき、画像の動きが遅い。	車内の温度が0℃以下になっている。	使用温度範囲(0℃～+50℃)に戻れば復帰します。
斜め方向から見ると画像が白っぽく見えたり、黒っぽく見える。	液晶モニターの特性である。	液晶モニターの明るさを調整してください。

ナビゲーション関係

地図表示／メニュー画面関係

症状	原因	処置方法
画面が表示されない。	地図以外の画面が表示されている。	ランチャーメニューの[△]をタッチしてください。
	画面設定の[画面]の設定がOFFになっている。	ランチャーメニューの[⌵]→[⚙]→[一般]→[画面設定]→[画面]をタッチすると、画面表示のON/OFF切替ができます。
2Dビュー（平面地図）と3Dビューで地名表示が異なる。	画面が煩雑にならないように文字情報の間引き処理を行っているため。また道路や地名などを複数表示することもあり、処理の経緯から毎回同じ内容が表示されるとは限らない。	故障ではありません。
細街路が地図上に表示されない。	安全のため、走行中は細街路は表示されない。	故障ではありません。停車してパーキングブレーキをかけると表示されます。
	幅3m以下の道路は表示されないことがある。	故障ではありません。
メニュー項目が一部選べない。	走行中である。	車を安全な場所に停車し、パーキングブレーキをかけてから操作してください。

自転車位置・自転車マーク関係

症状	原因	処置方法
自転車位置が正しく表示されない。	電源ポジションまたはパワースイッチをOFFにしてから車を移動した。 例) フェリーや車両運搬車などでの移動	GPS受信状態でしばらく走行してください。
	ナビゲーションシステムの位置算出精度により、現在位置や進行方向は、走行条件などによってずれることがある。	故障ではありません。しばらく走行を続けると、正常な表示に戻ります。
	駐車場など、道路以外の場所にいる。	故障ではありません。道路上をしばらく走行すると正常な表示に戻ります。
	GPS衛星からの電波が受信できていない。	しばらく走行してください。 それでも受信できない場合は、日産販売会社または相談窓口にご相談ください。
	タイヤチェーンの装着、タイヤ交換などにより、車速信号からの車速推定にずれ（進みや遅れ）が発生した。	約30km/h以上の速度で30分程度走行すると自動的に調整されます。それでも進みや遅れが発生する場合は、日産販売会社または相談窓口にご相談ください。
	市街地図使用時、自転車位置精度に対し画面表示が大きいため表示誤差が広がる。	地図の縮尺を拡大すると症状が緩和されます。
	GPSアンテナ上に物が置いてあるため、GPS信号が受信できない。	GPSアンテナはダッシュボード内に設置されているため、ダッシュボード上に物を置かないください。
市街地図を表示しているとき、反対車線上を走行しているように見えることがある。	表示上ずれが生じることがある。 故障ではありません。	
市街地図使用時、自転車マークが位置ずれを起こす。	自転車位置精度に対し画面表示が大きいため表示誤差が広がる。 故障ではありません。地図の縮尺を拡大すると症状が緩和されます。	
新しい道を行くと自転車マークが近くの道にとが。	新しい道が地図データに未登録のため、登録されている近くの道路に自転車マークを補正する。 地図データは、原則として年3回程度更新しています。新しい地図データに収録されるまでお待ちください。	

故障かな？と考える前に

症状	原因	処置方法
自車を移動させても地図がスクロールしない。 自車マークが表示されない。	現在地表示になっていない。	ランチャーメニューの[△]をタッチしてください。
自車位置精度が悪い。	屋内や建物の陰にいるためGPS信号がさえぎられている。 GPSアンテナ上に物が置いてあるため、GPS信号が受信できない。 GPS衛星の配置が悪い。 地形データに誤り、または欠落がある（常に同じ場所ですれる）。 低速走行や発進、停止を繰り返した。	屋外の見通しの良い場所に移動してください。 GPSアンテナはダッシュボード内に設置されているため、ダッシュボード上に物を置かないでください。 配置が改善されるまでお待ちください。 地図データは、原則として年3回程度更新しています。新しい地図データに収録されるまでお待ちください。 しばらく（およそ30km/h以上の速度で30分程度）走行すると自動的に調整されます。それでも進みや遅れが発生する場合は、日産販売会社または相談窓口にご相談ください。

目的地／経由地設定できない

症状	原因	処置方法
再探索時、経由地を探索しない。	すでに経由地を通過した、または通過したと判断した。	通過した経由地を再び経由地にしたい場合は、再度ルート探索を行ってください。
自動迂回路探索（または迂回路探索）をしたが、前回探索したルートと同じ結果になってしまう。	各種条件を考慮した探索を行ったが、同じ結果になった。	故障ではありません。
経由地が設定できない。	経由地の設定数が上限に達している。	数回にわけて設定を行ってください。
行き先の設定で出発地が選べない。	行き先の設定での出発地は、常に現在地になる。	故障ではありません。

音声ガイド関係

症状	原因	処置方法
音声ガイドしない。	音声ガイドはある一定の条件を満たす📍のマークが付いている交差点でしか行わないため、それ以外の場所では音声ガイドをしない場合がある。	故障ではありません。
	ルートを外れている。	ルートに戻るか、再度ルート探索してください。
	[ガイド・メッセージ音声]がOFFになっている。	設定をONにしてください。 👉 音量を調整する (P.20)
	音量が小さくなっている。	音量を大きくしてください。
実際の道路と案内が異なる。	音声ガイドの内容は右左折する方向、他の道路との接続形態などにより異なった内容になる場合がある。	実際の交通ルールに従って走行してください。

故障かな？と考える前に

症状	原因	処置方法
ETCゲートで案内される料金と実際の料金が異なる。	ETCユニット（ナビと連動しないもの）を装着している場合、各種有料道路の料金割引が考慮されないため、案内した料金と実際の料金が異なる場合があります。	故障ではありません。
	地図データの収録時期などの関係で、最新の料金が反映されていない場合があるため。	

ルート探索関係

症状	原因	処置方法
ルートが表示されない。	目的地の近くに探索可能な道路がない。	目的地を近くの道路まで位置修正してください。特に、上り下りで道路が別々に表示されているような場所では進行方向に注意の上、道路上に目的地や経由地を設定してください。
	出発地と目的地が近い。	距離を離してください。
ルートが途切れて表示される。	探索では、細街路を含むその他一般道を使用しないエリアがあるため、現在地、または経由地が途中から表示されたり、途切れたりする。	故障ではありません。
通りすぎたルートが消去されてしまう。	通り過ぎたルートは地図上から削除されます。	[走行軌跡]をONにしてください。 📍 地図表示の設定 (P.32)
大回りなルートを探索する。	探索では、細街路を含むその他一般道を使用しないエリアがあるため、大回りなルートになることがある。	故障ではありません。
	出発地、目的地付近の道路に規制（一方通行など）があるときに遠回りのルートを出すことがある。	出発地や目的地を少しずらして設定してください。または、通りたいルートに経由地を設定してみてください。
ランドマークの表示が実際と異なる。	地形データの不備や誤りにより起こることがある。	地図データは、原則として年3回程度更新しています。新しい地図データに収録されるまでお待ちください。

故障かな？と考える前に

症状	原因	処置方法
出発地、経由地、目的地から離れたポイントにルートが引かれる。	地図上の出発地、経由地、目的地付近に経路探索用のデータが入っていないため、ルートガイドの開始、経由、終了点が離れてしまう。	近くの道路上に目的地を設定してください。ただし近くの道路が細街路を含むその他一般道（灰色の道路）の場合、少し離れた一般道路からルートが引かれる場合があります。
設定した探索条件と異なる条件のルートが表示される。	場合によっては、設定した探索条件に合わないルートが探索されることがある。	故障ではありません。
自動再探索が行われない。	探索ルートがない。	探索対象道路を走行してください。または手動で再度ルート探索をしてください。
規制のあるルートが引かれる。	どうしても通らないと到着できない場合は、規制のあるルートを通すことがある。	探索条件の設定を確認してください。 🔄 ルート探索条件メニュー (P.45)
ルート情報が表示されない。	ルート探索を行っていない。	目的地を設定し、ルート探索を行ってください。
	ルート上を走行していない。	ルート上を走行してください。
	細街路のルートは、ルート情報を表示しない。	故障ではありません。
ルート探索後、有料道路出入口付近を通っても、案内記号が表示されない。	自車マークがルートを走行していない（案内記号は、ルート内容に関係があるマークのみを表示）。	ルート上を走行してください。
自動再探索ができない。	探索ルートがない。	探索対象道路を走行してください。または手動で再度ルート探索をしてください。

Wi-Fi接続関係

症状	原因	処置方法
接続したいWi-Fi機器がWi-Fi画面に表示されない。	接続したい機器の電源がOFFになっている。	接続したい機器の電源をONにしてください。
	接続したい機器がWPA2方式のセキュリティに対応していない。	接続したい機器がWPA2方式のセキュリティに対応しているか確認してください。
Wi-Fiに接続できない。	接続したい機器の電源がOFFになっている。	接続したい機器の電源をONにしてください。
	パスワードを間違えている。	入力したパスワードが正しいか確認してください。
	接続したい機器の通信状況が悪いまたは不安定になっている。	接続したい機器の通信状況を確認してください。

Wi-Fiスポット関係

症状	原因	処置方法
本機をWi-Fiスポットとして接続できない。	接続機器台数が上限に達している。	既に接続されている機器を1台削除してください。
	パスワードを間違えている。	入力したパスワードが正しいか確認してください。
インターネットに接続できない。	docomo in Car Connectに登録されていない。	NissanConnect サービスのdocomo in Car Connect★への登録が必要です。 詳しくはdocomo in Car Connect のお申し込みサイト https://docomo-icc.com/nissanconnect/ をご覧ください。
	車両がdocomo in Car Connectのサービスエリア外にある。	docomo in Car Connectのサービスエリアに移動してください。
接続速度が遅い。	車内に他の無線機器があると、干渉することがある。	他の無線機器の電源をOFFにしてください。

オーディオ関係

Bluetooth®オーディオ関係

症状	原因	処置方法
登録できない。	パスキーが間違っている。	登録するBluetooth®オーディオ機器のパスキーをご確認ください。 Bluetooth®オーディオ機器のパスキーと、車載機のパスキーが一致しているかご確認ください。
	本機に対応していないBluetooth®オーディオ機器を使っている。	Bluetooth®オーディオ機器は、機種によりご利用できない場合があります。
再生できない。	本機とオーディオ機器が接続できない。	ランチャーメニューの[🎵]をタッチして、Bluetooth®オーディオモードが選択されているか、ご確認ください。 オーディオ機器にBluetooth®アダプタをつけて使用する場合は、ランチャーメニューの[🎵]をタッチして、Bluetooth®オーディオモードを選択してから、Bluetooth®アダプタの電源をONにしてください。
	本機に対応していないBluetooth®オーディオ機器を使っている。	Bluetooth®オーディオ機器は、機種によりご利用できない場合があります。
音が停止する。	携帯電話の接続をしている。	故障ではありません。
	NissanConnect サービスを使っている。	故障ではありません。
	交通情報ダウンロードをしている。	故障ではありません。
	Bluetooth®オーディオ機器本体を操作している。	お使いのBluetooth®オーディオ機器によっては本体操作で音がとぎれることがあります。ランチャーメニューの[🎵]をタッチして、Bluetooth®オーディオモードを再度選択してください。
	本機に対応していないBluetooth®オーディオ機器を使っている。	Bluetooth®オーディオ機器は、機種によりご利用できない場合があります。

故障かな？と考える前に

症状	原因	処置方法
音が飛ぶ。	Bluetooth®オーディオ機器の置き場所によっては、音が飛ぶことがあります。	置き場所を変えてください。
	車内に他の無線機器があると、音が飛ぶことがあります。	他の無線機器の電源をOFFにしてください。
音質が悪い。	音楽データが低ビットレートでBluetooth®オーディオ機器に保存されている。	Bluetooth®オーディオ機器に保存するビットレートをより高レートに変更してください。
操作メニューが使用できない。	接続しているBluetooth®オーディオ機器によっては、使用できない操作があります。	オーディオ機器の取扱説明書で使用できる操作をご確認ください。

iPod関係

症状	原因	処置方法
iPod/iPhoneが認識されない。	コネクタケーブルが正しく接続されていないか、iPod/iPhoneが正しく動作していない。	コネクタケーブルを接続し直してください。それでもiPod/iPhoneが認識されない場合は、iPod/iPhoneをリセットしてください。
	使用しているiPod/iPhoneが、接続対応していない。	iPod/iPhoneの対応機種およびバージョンを確認してください。
	iOSが最新でない。	最新のiOSにバージョンアップしてください。
	USB延長ケーブルの接続状態が悪い。	USB延長ケーブルを使用しないでください。
	USB接続の際、すばやく抜き差しをした。	ゆっくり抜き差しをしてください。

故障かな？と考える前に

症状	原因	処置方法
iPod/iPhoneをコントロールできない。	iPod/iPhoneにヘッドフォンなどが接続されたまま、本機に接続した。	iPod/iPhoneを本機から一旦取り外し、iPod/iPhoneからすべての機器を取り外してから再度接続し直してください。
	iPod/iPhoneが正しく動作していない。	iPod/iPhoneを本機から一旦取り外し、iPod/iPhoneをリセットしてから再度接続し直してください。
	特定のアルバムアートが存在するアルバム／曲を再生した。	iPod/iPhoneを本機から一旦取り外し、iPod/iPhoneをリセットしてください。合わせて対象のアルバムアートを使用しない状態で再度接続し直してください。
iPod/iPhoneの曲をプレイできない。	コネクタが正しく接続されていない。	カチッと音がするまでしっかり接続してください。
曲再生の音が途切れる。	iPod/iPhoneの取り付けが不安定で、振動により音飛びしている。	走行中にiPod/iPhoneが転がらないよう、車内にしっかりと取り付けし直してください。
音が歪む。	iPod/iPhoneのEQ機能（イコライザー機能）がオンになっている。	オフにしてください。
充電完了までに時間がかかる。	—	充電を目的とする場合は、iPodの再生を停止することをおすすめします。
iPod/iPhoneの充電ができない。	iPod/iPhoneを接続するケーブルが断線している可能性がある。	ケーブルをご確認ください。
ナビゲーションシステムに接続すると、iPod/iPhoneの操作ができなくなる。	—	本機と接続中は、iPod/iPhoneの操作はナビゲーションシステム側から行ってください。
音飛びする。	周辺環境（ノイズなど）により、音が飛ぶことがあります。	故障ではありません。
	USB延長ケーブルの接続状態が悪い。	USB延長ケーブルを使用しないでください。

USB接続関係

症状	原因	処置方法
USB機器を認識しない。	USB専用ケーブルが正しく接続されていない。	USB専用ケーブルの接続状態を確認してください。
	USB延長ケーブルを使用している。	USB延長ケーブルを使用しないでください。
	HUBを使用している。	HUBを使用しないでください。
	使っているUSB機器が、接続対応していない。	USB機器の仕様を確認してください。
	USB接続の際、すばやく抜き差しをした。	ゆっくり抜き差しをしてください。

地上デジタルテレビ関係

症状	原因	処置方法
映像が映らない。	走行中である。	安全な場所に停車し、パーキングブレーキをかけてください。
電源を入れても映像がすぐに出ない。	ソフトウェアが起動中である。	故障ではありません。本機は電源を入れても、ソフトウェアが起動して映像を表示するまでに時間がかかる場合があります。
乱れた映像になるまたは特定のチャンネルで映像が乱れる。	日産販売会社へお問い合わせください。	
映像も音声も出ない。	地上デジタルチューナーユニットが異常高温になった。	車内の温度を下げってから、電源を入れ直してください。
	車の場所や方向が悪い。	アンテナレベルを確認してください。[ワンセグ／フルセグ切替]の設定を確認して、「フルセグ」の場合はそれ以外の設定に切り替えてください。 ② テレビの設定をする (P.70)

故障かな？と考える前に

症状	原因	処置方法
映像や音声が出ない。 (または、ときどき出なくなる) 映像が静止する。 (または、ときどき静止する)	車の場所や方向が悪い。	ワンセグ放送視聴中に、受信状態により黒画面になることがあります。故障ではありません。[ワンセグ/フルセグ切替]の設定を確認して、「フルセグ」の場合はそれ以外の設定に切り替えてください。 ➡ テレビの設定をする (P.70)
	車両の搭載機器（ワイパー、電動ドアミラー、パワーウインドー、エアコン、HIDランプ、電動カーテン、電動サンルーフ、ドライブレコーダー、レーダー探知機など）の動作によってノイズが発生し、アンテナレベルが低下した。	故障ではありません。
	自動車/バイク/高圧線/ネオンサインなどの近くを車が通過し、アンテナレベルが低下した。	故障ではありません。
地上デジタル放送が受信できない。	地上デジタル放送の受信エリアにいない。	受信障害がある環境では放送エリア内でも受信できない場合があります。故障ではありません。
	「自宅エリア/おでかけエリア」の設定が適切でない。	「自宅エリア」と「おでかけエリア」設定を切り替えてください。
チャンネルリストに数字が表示される。	放送局名のない受信局をリストに登録している。	故障ではありません。

故障かな？と考える前に

■ 地上デジタルテレビのメッセージ表示一覧

本機では、メールで送られてくる情報とは別に、状況に合わせてメッセージが表示されます。主なメッセージとその内容は下記のとおりです。

メッセージ	内容
信号レベルが低下しているため、このチャンネルは受信できません。	デジタル放送の受信レベルが低い場合に表示されます。
このチャンネルは受信できません。	デジタル放送の電波を受信できていない場合に表示されます。
このチャンネルは現在放送されていません。	放送時間が終了しています。番組表などでチャンネルをお確かめください。
データ取得中です。	データ取得中の表示です。故障ではありません。

ハンズフリーフォン関係



適合機種、初期登録手順については、日産販売会社またはNissanConnect お客さまセンターにお問い合わせいただくか、NissanConnect サービスホームページ (www.nissanconnect.jp) の「適合携帯電話一覧」でご確認いただけます。

症状	原因	処置方法
携帯電話の接続を認識しない。 発信または着信できない。	適合していない携帯電話を使用している。 携帯電話にダイヤルロックなどの操作制限が設定されている。	適合携帯電話機種をご確認ください。 携帯電話のダイヤルロックなどの操作制限を解除してからBluetooth®接続してください。
特定の電話番号に発信できない。	同じ番号への発信の際、特定の事象（相手が電話に出ない場合、相手が圏外の場合、相手が出る前に切断した場合）が一定の回数繰り返され、その番号への発信ができなくなる場合がある。	携帯電話の電源を一旦OFFにし、再度ONにして接続し直してください。



故障かな？と考える前に

症状	原因	処置方法
Bluetooth®の機器登録ができない。	携帯電話がBluetooth®に対応していない。	<ul style="list-style-type: none"> ● Bluetooth®に対応した携帯電話機種をご利用ください。 ● 適合携帯電話機種をご確認ください。
	Bluetooth®の機器登録手順に誤りがある。	<ul style="list-style-type: none"> ● 携帯電話の操作手順書（マニュアル）をご確認ください。 ● Bluetooth®携帯電話の初期登録方法をご確認ください。
Bluetooth®の機器登録をしたのに、もかかわらず、接続されない、もしくは、切断される。	ナビのBluetooth®がOFFになっている。	ナビのBluetooth®をONに切り替えてください。
	携帯電話のBluetooth®がOFFになっている。	携帯電話のBluetooth®をONに切り替えてください。
	携帯電話のバッテリー残量が十分ではない。	携帯電話のバッテリー残量が十分な状態をご利用ください。
	携帯電話の置き場所によって、Bluetooth®の電波状況が悪くなることもある。	携帯電話を金属で覆われた場所や本機から離れた場所に置かないでください。またシートや身体の間にも密着させないでください。
相手に声が伝わらない。 通話相手側で音が割れたり、途切れたりする。	Bluetooth®の機器登録手順を完了していない。	<ul style="list-style-type: none"> ● 携帯電話の操作手順書（マニュアル）をご確認ください。 ● 各Bluetooth®携帯電話の初期登録方法をご確認ください。
	携帯電話とBluetooth®接続されていない。	携帯電話をBluetooth®接続してください。
	車外の音大きい（大雨、工事、現地、トンネル内、対向車が多い、など）。	窓やサンルーフを閉じてください。
	エアコンの風音が大きい。	風量を下げてください。
	走行中の騒音が大きい。	速度を落として、騒音の少ないところで操作してください。
受話／送話音量が大きすぎる。	受話／送話音量を調節してください。	
Bluetooth®接続でのハンズフリー通話時、音が切れたり、ノイズが入る。	携帯電話の置き場所によっては、Bluetooth®の電波状況が悪くなることもある。	携帯電話を金属で覆われた場所や本機から離れた場所に置かないでください。またシートや身体の間にも密着させないでください。
	車内に他の無線機がある。	他の無線機の電源をOFFにしてください。



故障かな？と考える前に

症状	原因	処置方法
携帯電話操作で発信するとハンズフリー機能が使えない。	機種によっては、携帯電話から発信操作するとハンズフリーに切り替えられない場合がある。	ナビ（車載）のハンズフリー機能から、発信し直してください。
呼び出し音、着信音などと音声の音量が違う。	呼び出し音、着信音などの音量が調整されていない。	着信音または受話音は、その音が出ているときにコントロールパネルの<  /VOL>ダイヤルまたはステアリングスイッチの<+  -> ボタンで調整してください。送話音は設定画面の送話音量メニューで調整してください。
電話画面と携帯電話機の電界受信バーの本数が違う。 電話画面に受信バーが表示されている状態で発信しても電話が繋がらない。	電界受信バーの本数の基準が携帯電話機と異なる。	電話画面の電池残量と電界強度表示（バー表示）は一致しないことがあります。目安としてご利用ください。

Apple CarPlay関係

症状	処置方法
Apple CarPlayが起動しない。	USBケーブルをUSB電源ソケットにしっかりと差し直す。 iPhoneに付属のUSBケーブル（またはMfi認証ケーブル）を使用し、破損していないことを確認する。 iPhone側のApple CarPlayの設定をONにする。 Apple CarPlayに対応したiPhoneを使用する。
ワイヤレスで接続時Apple CarPlayが起動しない。	登録したiPhoneを削除し、再度接続する。 iPhone側のBluetooth®設定から本機の登録を解除して再度接続する。
Apple CarPlayの作動不良： 動きが遅い、アプリの立ち上がりが遅い、Apple CarPlay機能にアクセス時にエラーメッセージが表示される、地図を表示しようとしたら真っ白、など。	USBケーブルをUSB電源ソケットにしっかりと差し直す。 iPhoneに付属のUSBケーブル（またはMfi認証ケーブル）を使用し、破損していないことを確認する。 iPhoneの契約データプランを確認する。 iPhone側の性能、通信状況を確認。接続し直してみる。 iPhone側の性能、通信状況を確認。iPhoneの電源をOFFにし、再度ONにしてみる。
ステアリングスイッチの <  > ボタンを押してもSiriが起動しない。	USBケーブルをUSB電源ソケットにしっかりと差し直す。 iPhone側のSiriの設定がONであることを確認する。 ステアリングスイッチの <  > ボタン を確実に長押しする。

Android Auto™関係

症状	処置方法
Android Auto™が起動しない。	<p>USBケーブルをUSB電源ソケットにしっかりと差し直す。</p> <p>Androidスマートフォンに付属のUSBケーブルを使用し、破損していないことを確認する。</p> <p>Androidスマートフォン側のAndroid Auto™の設定をONにする。</p> <p>Android Auto™に対応したAndroidスマートフォンを使用する。</p> <p>登録したAndroidスマートフォンを削除し、再度接続する。</p>
Android Auto™の作動不良： 動きが遅い、アプリの立ち上がりが遅い、Android Auto™機能にアクセス時にエラーメッセージが表示される、地図を表示しようとしたら真っ白、など。	<p>USBケーブルをUSB電源ソケットにしっかりと差し直す。</p> <p>Androidスマートフォンに付属のUSBケーブルを使用し、破損していないことを確認する。</p> <p>Androidスマートフォンの契約データプランを確認する。</p> <p>Androidスマートフォン側の性能、通信状況を確認。接続し直してみる。</p> <p>Androidスマートフォン側の性能、通信状況を確認。Androidスマートフォンの電源をOFFにし、再度ONにしてみる。</p>
ステアリングスイッチの <  > ボタンを押してもGoogle アシスタント™が起動しない。	<p>USBケーブルをUSB電源ソケットにしっかりと差し直す。</p> <p>Androidスマートフォン側のGoogle アシスタント™の設定がONであることを確認する。</p> <p>ステアリングスイッチの <  > ボタンを確実に長押しする。</p>

NissanConnect サービス関係

症状	原因	処置方法
情報センターに接続できない。	NissanConnect サービスのお申し込みをしていない。	NissanConnect サービスへのお申し込みを行ってください。詳しくは、日産販売会社または、NissanConnect お客さまセンターにお問い合わせください。
	通信回線が混雑している。	しばらく時間を置いてから再度通信してください。
	電波が届きにくい場所にいる。	電波が届きやすい場所に移動すると、通信できるようになります。画面に表示されているアイコンが圏内表示になるとお使いいただけます。
	車載通信ユニット（TCU「Telematics Control Unit」）の電源が入っていない。	電波が届きやすい場所でもアイコンが圏内表示にならない場合は、日産販売会社にご相談ください。
サービスご利用時、通常の音声電話に比べて、サービスエリアが狭くなったり、つながりにくいことがある。	情報センターとの通信にデータ通信モードを使用している。	故障ではありません。しばらく時間を置いてから再度通信してください。
メニュー画面にある項目が一部選べない。	走行中である。	車を安全な場所に停車して、パーキングブレーキをかけてから操作してください。
一部の画面が表示されない。	走行中である。	車を安全な場所に停車して、パーキングブレーキをかけてから操作してください。
オペレータをご利用時、音声が届かなくなる。またはデータが到達するのが遅くなる。	通信回線の状況、基地局の設置状況によって起こる場合がある。	故障ではありません。しばらく時間を置いてから再度通信してください。
情報が音声で読み上げられない。	音量調整が最小になっている。	音量を調整してください。

NissanConnect サービスメッセージ表示一覧

本機では、状況に合わせてメッセージが表示されます。

メッセージ	原因	対処方法
サービスを受けるためには登録が必要です。	NissanConnect サービスのお申し込みをしていない。	NissanConnect サービスへのお申し込みを行ってください。詳しくは、日産販売会社または、NissanConnect お客さまセンターにお問い合わせください。
圏外です	電波が届きにくい場所にいる。	電波が届きやすい場所に移動すると、通信できるようになります。画面に表示されているアイコンが圏内表示になるとお使いいただけます。
接続できませんでした。しばらく待ってから再度接続してください。	通信回線使用中である。(自動通信が発生しています。)	しばらく時間をおいてから再度通信してください。
ただいま混み合っています	通信回線が混雑している。	しばらく時間をおいてから再度通信してください。
ただいま接続できません。	通信回線が混雑している。	しばらく時間をおいてから再度通信してください。
	通信回線が切断された。	
	通信回線に接続できない。	しばらく時間をおいてから再度通信してください。しばらく時間を置いても同じメッセージが繰り返し表示される場合は、日産販売会社へお問い合わせください。
ただいま接続できません(ID:02)。	車載通信ユニット (TCU [Telematics Control Unit]) が接続されていないか、認識できていない、または故障している。	日産販売会社にお問い合わせください。

スマートフォンアプリ

症状	原因	対処方法
スマートフォンアプリが使えない。	ユーザーIDとパスワードがナビに登録されていない。	本機にユーザーIDとパスワードを登録してください。
	ユーザーIDまたはパスワードを間違えている。	専用webサイトでユーザーIDまたはパスワードを変更した場合は、ナビ画面でユーザーIDとパスワードを再登録してください。 ➡ NissanConnect サービスを設定する (P.92)
		NissanConnect お客さまセンターにお問い合わせください。
	2週間以上車を使用していない。	電源ポジションまたはパワースイッチをONにしてください。
	電波が届きにくい場所に駐車している。	車を電波が届きやすい場所に移動すると、通信できるようになります。
ナビ本体またはスマートフォンアプリにメッセージが表示される	強制的にログアウトされた。	ナビ本体とスマートフォンアプリにユーザーIDとパスワードを再登録してください。

ETC関係



症状	処置方法
ディスプレイに「ETCに異常が発生しています ETCサービスが利用できません 販売店に連絡してください。」と表示された。	ETCカードが挿入されている場合は、カードを抜き取ってください。 [OK]を選んで通常のナビゲーション画面に移行させます。その後は、すみやかに日産販売会社で点検を受けてください。
ディスプレイに「ETCカードが読み取れません ETCサービスが利用できませんのでカードを抜いて、確認してください」と表示された。	カードを抜き取り、ETCカードであるか、カードを挿入する向き、表裏は正しいか、を確認してください。
ディスプレイに「料金 0円」と表示された。 (年月日、時刻表示はなし)	ETCカードの端子（金色部分）の傷、汚れなどにより、料金所通過時に課金はされたものの、履歴情報が記録されない場合があります。左記画面表示が出ます。このような場合は、ETCカードの端子部を確認してください。
ディスプレイに「No.2」と表示された。 (上記表示は一例であり、数字部分は02～07の間で出る可能性あり)	料金所通過時に、ETCユニット内部で何らかの異常が偶発的に発生した場合に、異常内容に該当する数字が左のように表示されます（一定時間で表示は消えます）。このような表示が頻繁に出る場合は、日産販売会社にお問い合わせください。
利用履歴の確認ができない。	ETCカード挿入後、認識に2秒程度、時間がかかります。ナビ画面にETCアイコンが表示され、「ETCカードを確認しました。」と案内があった後に、再度利用履歴の確認を行ってください。

音声操作関係



ボイスアシスタント

症状	原因	処置方法
発話しても動作しない。誤認識してしまう。または「もう一度お話しください」というエラーメッセージが出る。	同乗者の発話が認識されている。	同乗者の発話は控えてください。
	発話の音量が小さい。	もう少し大きな声でお話しください。
	発話開始までの時間が長い。 ステアリングスイッチの <  > ボタンを押して、ガイドンスが流れてから5秒以上たっている。	"ピッ"と鳴ってから5秒以内にコマンドを発話してください。
	該当するコマンドがない。	画面上に白色で表示されているコマンド、または数字を発話してください。また、正しい読みかたでお話しください。 「えーっと」「あの」など、コマンド以外の言葉を発話する、とぎれとぎれになったり、言いよどみがあったりすると正しく認識されないことがあります。
	車外の音が大きい（大雨、工事、現地、トンネル内、対向車が多い、など）。	窓やサンルーフを閉じて周囲の雑音を遮断してください。
	エアコンの風音が大きい。	風量を下げてください。
	走行中の騒音が大きい。	速度を落として、騒音などの少ないところで操作してください。
登録地、短縮ダイヤル、携帯メモリが正しく認識できない。	話す速さが遅すぎる。	自然なスピードで滑らかに話してください。
	携帯電話に登録されているヨミガナが異なっている。	正しいヨミガナを登録してください。
住所や施設名が認識できない。	ヨミガナが短すぎる、または似ているヨミガナが複数登録されている。	名称を長くしてください。また、似ているヨミガナは違うものにかえてください。
	正式な名称を発話していない。	正式な名称で発話してください。
	対象ジャンルに含まれていない。	対象ジャンルに含まれていない施設は検索できません。

故障かな？と考える前に

症状	原因	処置方法
数字入力がうまくできない。	一度に入力する数字の桁数が多い。	桁数を区切って入力した方が認識しやすくなります。電話番号を入力するときは市外局番、市内局番などに区切って入力してください。
ステアリングスイッチの<  > ボタンを押しても、“ピピッ”と鳴ってボイスアシスタントを使うことができない。	電源ポジションまたはパワースイッチをONにした直後にステアリングスイッチの<  > ボタンを押した。	しばらくしてからもう一度ステアリングスイッチの<  > ボタンを押してください。
接続したUSBやiPod/iPhoneが音声操作できない。	機種によってはiPodやiPhoneをUSBだと認識してしまう。	故障ではありません。
	1つ以上のオーディオ機器をUSB電源ソケットに接続している。	音声認識できるオーディオ機器は1つです。USB電源ソケットにオーディオ機器を複数つないでいる場合には、再生したい方のUSBやiPod/iPhoneを一度抜いてから再度接続してください。
USB/iPodが操作できず、エラーメッセージが出る。	オーディオ機器を接続していない。	オーディオ機器を接続してください。
USB/iPodのコマンドを使うとエラーメッセージが表示される。	システムが楽曲情報を登録中である。	新しくオーディオ機器を登録したり、登録したオーディオ機器に変更があった場合には、楽曲情報をシステムに登録します。楽曲情報の登録には数分～1時間弱かかる場合があります。登録が終了するまでお待ちください。
	接続したオーディオ機器に収録されている楽曲数が多すぎる。	オーディオ機器内の楽曲を減らしてください。
	オーディオ機器に楽曲情報のある曲が収録されていない。	接続するオーディオ機器に曲を収録してください。曲を収録するときにはアーティスト名や、アルバム名、曲名、プレイリストなどの楽曲情報を入力しておく、ボイスアシスタントの楽曲検索が可能になります。

Amazon Alexa

症状	原因	処置方法
発話しても動作しない。誤認識してしまう。	同乗者の発話が認識されている。	同乗者の発話は控えてください。
	発話の音量が小さい。	もう少し大きな声でお話してください。
	車外の音が大きい (大雨、工事、トンネル内、対向車が多い、など)。	窓やサンルーフを閉じて周囲の雑音を遮断してください。
	エアコンの風音が大きい。	風量を下げてください。
	走行中の騒音が大きい。	速度を落として、騒音などの少ないところで発話してください。
	話す速さが遅すぎる。	自然なスピードで滑らかに話してください。
	同じ名称の別の物を認識している。	質問を言い換えるか、より具体的な質問にしてください。
情報が音声で読み上げられない。	音量調整が最小になっている。	音量を調整してください。 ➡ 音量を調整する (P.20)
ステアリングスイッチの <  > ボタンの <  > ボタンを押しても反応しない。	ステアリングスイッチの <  > ボタンを押したときに、Alexaを起動する設定になっていない。	Alexaを起動する設定にしてください。 ➡ 設定のしかた (P.98) ➡ Alexaメニュー (P.101)

ナビゲーション

地図データについて

- 1 本商品に収録されている地図データ（以下「地図データ」といいます。）の作成にあたっては、国土地理院長の承認を得て、同院発行の2万5千分の1地形図を使用した（一財）日本デジタル道路地図協会発行の全国デジタル道路地図データベース（測量法第44条にもとづく成果使用承認03-0040）を基に（株）ゼンリンにて作成しております。
- 2 この地図データの作成にあたっては、（株）ゼンリンが国土地理院長の承認を得て、同院発行の50万分の1地方図及び2万5千分の1地形図を使用しております。（測量法に基づく国土地理院長承認（使用）R 2JHs 293-B259号）
・市街地図データは、住宅地図データベースを基に（株）ゼンリンが作成したものです。なお、市街地図データは、地域によって作成時期が異なる場合や、データの整備状況により一部の地域が収録されていない場合があります。
・本商品で表示している経緯度座標数値は、日本測地系にもとづくものとなっております。なお、基図の作成時期などにより、新設道路の地図データが収録されていないもの、名称や道路などが一部異なる場合があります。

- 3 この地図データの作成にあたっては、国土地理院長の承認を得て、同院の技術資料H・1-No.3「日本測地系における離島位置の補正量」を使用しています。（承認番号 国地企調発第78号 平成16年4月23日）
- 4 3次元地図の作成にあたっては、国土地理院長の承認を得て、同院発行の数値地図50mメッシュ（標高）を使用しております。（測量法に基づく国土地理院長承認（使用）R 2JHs 294-B25号）
- 5 交通事故多発地点データは、（公財）日本交通管理技術協会及び／又は（公財）交通事故総合分析センターが提供する1998年11月時点の交通事故多発地点の地図データを基に（株）ゼンリンにて作成しております。
- 6 道路データは、高速道路、有料道路はおおむね2021年8月、国道、県道、主要地方道はおおむね2021年6月までに収集された情報にもとづき製作されておりますが、表示される地図が現場の状況と異なる場合があります。
- 7 現在、2011年3月11日に発生した東日本大震災の影響により、以下の地区については、立入制限等の規制区域内の地図データの更新を停止しております。
南相馬市（一部）／浪江町／双葉町／大熊町／富岡町／楡葉町／飯館村／葛尾村

■ 渋滞統計データについて

渋滞統計データは現況の渋滞情報を考慮したものではありません。過去の統計情報を基に渋滞を予測・回避したルートをご案内しています。

（渋滞統計データ提供元：NTTデータ、情報提供元：JARTIC/VICSセンター）

■ 交通規制データについて

この地図に使用している交通規制データは、公益財団法人 日本道路交通情報センター（JARTIC）の交通規制情報を使用しています。

この地図に使用している交通規制データは、道路交通法及び警察庁の指導に基づき全国交通安全活動推進センターが公開している交通規制情報、公益財団法人 日本道路交通情報センター（JARTIC）の交通規制情報を、MAPMASTERが加工して作成したものを使用しています。

■ VICSリンクについて

「VICS」リンクデータベースの著作権は、（一財）日本デジタル道路地図協会、（公財）日本交通管理技術協会に帰属しています。なお、（一財）道路交通情報通信システムセンター（VICS）による道路交通情報（渋滞や混雑の矢印など）の地図上への表示は毎年、追加・更新・削除され、その削除された部分は経年により一部の情報が表示されなくなることがあります。

■ タウンページデータについて

電話番号情報は、NTTのタウンページ電話帳（2021年7月発行）の情報を収録しています。なお、タウンページ電話帳に記載されている店舗情報の中でも、一部店舗の場所が特定できない情報については収録していません。また、お客様が電話番号や店舗名称等を用いて対象となる店舗の位置を検索した場合、該当する店舗の周辺を到着地点として表示する場合があります。あらかじめご了承ください。

■ SAPAガイドマップについて

施設情報は取材時（2020年）のデータです。情報が変更になっている場合がありますので予めご確認の上おでかけください。

■ 登録商標について

“ゼンリン” および “ZENRIN” は（株）ゼンリンの登録商標です。



“VICIS” は（一財）道路交通情報通信システムセンターの登録商標です。

“タウンページ” は、日本電信電話（株）の商標です。

■ 注意事項

本商品に使用しているデータは、無断複製・複写・加工・改変を禁じます。

©2017 一般財団法人日本デジタル道路地図協会

©2018 ZENRIN CO., LTD.

©2018 NIPPON TELEGRAPH AND TELEPHONE EAST CORPORATION

©2018 NIPPON TELEGRAPH AND TELEPHONE WEST CORPORATION

©2017 JTB Publishing Inc. All Right Reserved

知っておいていただきたいこと

■ 安全上のご注意（交通事故防止等安全確保のために必ずお守りください。）

本取扱説明書には、お使いになるかたや他の人への危害と財物損害を未然に防ぎ、安全に正しくお使いいただくために、重要な内容を記載しています。次の内容（表示・図記号）をよく理解してから本文をお読みになり、記載事項をお守りください。

- 表示内容を無視して、誤った使いかたをしたときに生じる危害や損害の程度を、次の「表示」で区分し、説明しています。



「死亡または重傷を負うおそれがある内容」を示しています。

- お守りいただく内容の種類を、次の「図記号」で区分し、説明しています。



「してはいけない内容」を示しています。



「しなければならない内容」を示しています。



①		運転者は、走行中に操作をしたり、画面を注視したりしないでください。 運転を誤り、交通事故を招くおそれがあります。
②		操作は、安全な場所に車を停止させてからおこなってください。 安全な場所以外では追突、衝突されるおそれがあります。
③		常に実際の道路状況や交通規制標識・標示などを優先して運転してください。 本商品に収録されている地図データ、交通規制データ、経路探索結果、音声案内などが実際と異なる場合があり、交通規制に反する場合や、通行できない経路を探索する可能性があるため、交通事故を招くおそれがあります。
④		一方通行表示については、常に実際の交通規制標識・標示を優先して運転してください。 本商品の一方通行表示はすべての一方通行道路について表示されているわけではありません。また、本商品に一方通行表示のある区間でも実際にはその一部が両面通行の場合があります。
⑤		本商品を救急施設などへの誘導用に使用しないでください。 本商品にはすべての病院、消防署、警察署などの情報が含まれているわけではありません。また、情報が実際と異なる場合があります。そのため、予定した時間内にこれらの施設に到着できない可能性があります。

■ 重要

本使用規定（「本規定」）は、お客様と株式会社ゼンリン（「弊社」）間の「ナビゲーションシステム」（「本商品」）に格納されている地図データおよび検索情報等のデータ（「本ソフト」）の使用許諾条件を定めたものです。本ソフトのご使用前に、必ずお読みください。本ソフトをご使用された場合は、本規定にご同意いただいたものとして扱います。

● 使用規定

- 1 弊社は、お客様に対し、本取扱説明書（「取説」）の定めに従い、本ソフトをお客様自身が管理使用する本商品1台に限り使用する権利を許諾します。
- 2 弊社は、本ソフトの媒体や取説にキズ・汚れまたは破損があったときは、お客様から本ソフト購入後90日以内にご通知いただいた場合に限り、弊社が定める時期、方法によりこれらが無いものと交換するものとします。但し、本ソフトがメーカー等の第三者（「メーカー」）の製品・媒体に格納されている場合は、メーカーが別途定める保証条件によるものとして扱います。
- 3 お客様は、本ソフトのご使用前には必ず取説を読み、その記載内容に従って使用するものとし、特に以下の事項を遵守するものとします。
 - (1) 必ず安全な場所に車を停止させてから本ソフトを使用すること。
 - (2) 車の運転は必ず実際の道路状況や交通規制に注意し、かつそれらを優先しておこなうこと。

- 4 お客様は、以下の事項を承諾するものとします。
 - (1) 本ソフトの著作権は、弊社または弊社に著作権にもとづく権利を許諾した第三者に帰属すること。
 - (2) 本ソフトおよび本ソフトを使用することによってなされる案内・料金表示などは、必ずしもお客様の使用目的または要求を満たすものではなく、また、本ソフトの内容・正確性について、弊社は何ら保証しないこと。従って、本ソフトを使用することで生じたお客様の直接または間接の損失および損害について、弊社は故意または重過失の場合を除き何ら保証しないこと。（本ソフトにおける情報の収録は、弊社の基準に準拠しております。また、道路等の現況は日々変化することから本ソフトの収録情報が実際と異なる場合があります。）
 - (3) 本規定に違反したことにより弊社に損害を与えた場合、その損害を賠償すること。
- 5 お客様は、以下の行為をしてはならないものとします。
 - (1) 本規定で明示的に許諾される場合を除き、本ソフトの全部または一部を複製、抽出、転記、改変、送信すること。
 - (2) 第三者に対し、有償無償を問わず、また、譲渡・レンタル・リースその他方法の如何を問わず、本ソフト（形態の如何を問わず、その全部または一部の複製物、出力物、抽出物その他利用物を含む。）の全部または一部を使用さ

- せること。
- (3) 本ソフトをリバースエンジニアリング、逆コンパイル、逆アセンブルすること、その他のこれらに準ずる行為をすること。
- (4) その他本ソフトについて、本規定で明示的に許諾された以外の使用または利用をすること。

VICSについて

■ 情報の提供時間

FM多重放送：24時間（ただし定例放送休止日のAM1:00～5:00を除く）

- FM多重一般放送での道路交通情報は15分～30分間隔で更新されるのに対し、VICSで提供される高速道路の交通情報は、おおむね1分または5分間隔、一般道路の交通情報は5分間隔で更新されます。また、FM多重一般放送が文字のみの情報提供なのに対し、VICSでは、図形情報や地図への重ね描き表示などでも情報提供されます。
- 地図（レベル3）情報の表示は、送られてきた情報を車載機で処理（演算）した上で地図上に重ねて表示しています。このためVICS情報の表示に関しては、受信情報に整理、処理を行うために、多少遅れて表示されることがあります。

■ 情報の受信について

- FM多重のオートチューニングは受信状態の良い放送局を受信します。このため必ずしも現在位置付近の情報が表示されるとは限りません。
- FM多重は、FMの音声がステレオ受信可能であっても、情報が受信できないことがあります。
- FM多重の一般放送を受信させた場合には、その後VICS情報（FM多重）の表示に時間がかかる場合があります。

■ VICS情報に関するお問い合わせについて

VICSの最新情報やFM多重放送局の周波数、FM多重放送の定例放送休止日などの詳細情報、サービス契約約款は、下記のホームページでご覧いただけます。

URL:<http://www.vics.or.jp/>

お問い合わせ先の判断に迷うような場合には、まず日産販売店、または弊社お客さま相談室へお問い合わせください。

■ VICSから提供される情報

文字表示（レベル1）： 渋滞情報などを文字で表示します。

図形表示（レベル2）： 渋滞情報などを簡易な図形で表示します。

地図表示（レベル3）： 地図上に、渋滞情報などのVICS情報を表示します。

VICS情報有料放送サービス契約約款

第1章 総 則 (約款の適用)

第1条 一般財団法人道路交通情報通信システムセンター（以下「当センター」といいます。）は、放送法（昭和25年法律第132号）第147条の規定に基づき、このVICS情報有料放送サービス契約約款（以下「この約款」といいます。）を定め、これによりVICS情報有料放送サービスを提供します。

(約款の変更)

第2条 当センターは、この約款を変更することがあります。この場合には、サービスの提供条件は、変更後のVICS情報有料放送サービス契約約款によります。

(用語の定義)

第3条 この約款においては、次の用語はそれぞれ次の意味で使用します。

- (1) VICSサービス
当センターが自動車を利用中の加入者のために、FM多重放送局から送信する、道路交通情報の有料放送サービス
- (2) VICSサービス契約
当センターからVICSサービスの提供を受けるための契約
- (3) 加入者
当センターとVICSサービス契約を締結した者
- (4) VICSデスクランブラー
FM多重放送局からのスクランブル化（攪乱）された電波を解読し、放送番組の視聴を可能とするための機器

第2章 サービスの種類等

(VICSサービスの種類)

第4条 VICSサービスには、次の種類があります。

- (1) 文字表示型サービス
文字により道路交通情報を表示する形態のサービス
- (2) 簡易図形表示型サービス
簡易図形により道路交通情報を表示する形態のサービス
- (3) 地図重畳型サービス
車載機のもつデジタル道路地図上に情報を重畳表示する形態のサービス

(VICsサービスの提供時間)

第5条 当センターは、原則として一週間に概ね120時間以上のVICsサービスを提供します。

第3章 契 約

(契約の単位)

第6条 当センターは、VICsデスクランブラー1台毎に1のVICsサービス契約を締結します。

(サービスの提供区域)

第7条 VICsサービスの提供区域は、当センターの電波の受信可能な地域（全都道府県の区域で概ねNHK-FM放送を受信することができる範囲内）とします。ただし、そのサービス提供区域であっても、電波の状況によりVICsサービスを利用することができない場合があります。

(契約の成立等)

第8条 VICsサービスは、VICs対応FM受信機（VICsデスクランブラーが組み込まれたFM受信機）を購入したことにより、契約の申込み及び承諾がなされたものとみなし、以後加入者は、継続的にサービスの提供を受けることができます。

(VICsサービスの種類の変更)

第9条 加入者は、VICsサービスの種類に対応したVICs対応FM受信機を購入することにより、第4条に示すVICsサービスの種類の変更を行うことができます。

(契約上の地位の譲渡又は承継)

第10条 加入者は、第三者に対し加入者としての権利の譲渡又は地位の承継を行うことができます。

(加入者が行う契約の解除)

第11条 当センターは、次の場合には加入者がVICsサービス契約を解除したものとみなします。

- (1) 加入者がVICsデスクランブラーの使用を将来にわたって停止したとき
- (2) 加入者の所有するVICsデスクランブラーの使用が不可能となったとき

(当センターが行う契約の解除)

第12条 (1) 当センターは、加入者が第16条の規定に反する行為を行った場合には、VICsサービス契約を解除することがあります。また、第17条の規定に従って、本放送の伝送方式の変更等が行われた場合には、VICsサービス契約は、解除されたものと見なされます。

(2) 第11条又は第12条の規定により、VICsサービス契約が解除された場合であっても、当センターは、VICsサービスの視聴料金の払い戻しをいたしません。

第4章 料 金

(料金の支払い義務)

第13条 加入者は、当センターが提供するVICsサービスの料金として、契約単位ごとに加入時に別表に定める定額料金の支払いを要します。なお、料金は、加入者が受信機を購入する際に負担していただいております。

第5章 保 守

(当センターの保守管理責任)

第14条 当センターは、当センターが提供するVICsサービスの視聴品質を良好に保持するため、適切な保守管理に努めます。ただし、加入者の設備に起因する視聴品質の劣化に関してはこの限りではありません。

(利用の中止)

第15条 (1) 当センターは、放送設備の保守上又は工事上やむを得ないときは、VICsサービスの利用を中止することがあります。

(2) 当センターは、前項の規定によりVICsサービスの利用を中止するときは、あらかじめそのことを加入者にお知らせします。

ただし、緊急やむを得ない場合は、この限りではありません。

第6章 雑 則

(利用に係る加入者の義務)

第16条 加入者は、当センターが提供するVICsサービスの放送を再送信又は再配分することはできません。

(免責)

第17条 (1) 当センターは、天災、事変、気象などの視聴障害による放送休止、その他当センターの責めに帰すことのできない事由によりVICsサービスの視聴が不可能ないし困難となった場合には一切の責任を負いません。

また、利用者は、道路形状が変更した場合等、合理的な事情がある場合には、VICsサービスが一歩表示されない場合があることを了承するものとします。

但し、当センターは、当該変更においても、変更後3年間、当該変更に対応していない旧デジタル道路地図上でも、VICsサービスが可能な限度で適切に表示されるように、合理的な努力を傾注するものとします。

(2) VICsサービスは、FM放送の電波に多重して提供されていますので、本放送の伝送方式の変更等が行われた場合には、加入者が当初に購入された受信機によるVICsサービスの利用ができなくなります。当センターは、やむを得ない事情があると認める場合には、3年以上の期間を持って、VICsサービスの「お知らせ」画面等により、加入者に周知のうえ、本放送の伝送方式の変更を行うことがあります。

[別表]

視聴料金 330円(税込み)

ただし、車載機購入価格に含まれております。

現在地表示について

本機のナビゲーションシステムは、車からの情報(車速・ジャイロセンサー)と、人工衛星からの情報(GPS)を組み合わせて現在の自車がいる位置を計算します。そして現在地(自車位置)の情報を地図上に表示することで、目的地までのルート案内を可能にしています。

知識

- GPS衛星は、米国の追跡管理センターによって信号をコントロールされているため、意図的に精度が落ちたり、電波が止まってしまうことがあります。
- GPS衛星からの電波を受信しても測位に時間がかかる場合があります。

■ 現在地の補正

GPS受信精度が高いとき、車速・ジャイロセンサーなどから求めた位置の精度が低いとシステムが判断すると、GPSでの現在地補正が行われます。

現在地や進行方向は走行条件などによってずれることがあります。

故障ではありませんので、しばらく走行を続けると正常な表示になります。

しばらく走行を続けても表示が戻らない場合は、自車位置を修正してください。

➔ 地図表示の設定 (P.32)

以下のような場所では、電波がさえぎられて受信できなくなることがあります。

- トンネルの中やビルの駐車場
- 2層構造の高速道路の下
- 高層ビルの群集地帯
- 密集した樹木の間など

現在地や進行方向は、以下のような走行条件などによってずれることがあります。

- 近くに似た形状の道路がある所の走行
- 碁盤目上の道路の走行
- 緩やかなY字路の走行

- 直線や緩やかなカーブの長距離走行
- S字の連続する道路の走行
- ループ橋などの走行
- 雪道、砂利道などの走行
- 旋回、切り返しを繰り返したとき
- 電源ポジションまたはパワースイッチをOFFにしてターンテーブルなどで旋回したとき
- 地図画面に表示されない道路や新設された道路、改修などにより形状が変わった道路などの走行

知識

- 車両が停車しているときは、GPSによる位置修正は行われません。
- 電源ポジションまたはパワースイッチをONにしてすぐ車を動かしたときも自車マークの向きがずれることがあります。
- サイズ違いのタイヤやタイヤチェーンの装着などでも、現在地がずれることがあります。
- GPSの室内取り付けアンテナはダッシュボード内に設置されているため、ダッシュボード上部に物を置いたり、携帯電話やハンディ無線機などを置かないでください。衛星の電波の強度はテレビ放送電波の10億分の1程度ですので、感度が低下したり、受信できなくなることがあります。

ルート探索について

- 表示されるルートは参考ルートです。必ずしも最短であるとは限りません。
- 道路は日々変化しており、地図データ作成時期の関係から、形状、交通規制などに誤りがある場合があります。必ず実際の交通規制に従って走行してください。
- ルート探索中は、車両走行に伴う地図の移動は行われません。
- ルート探索終了後、ルートが表示されるまでに時間がかかることがあります。
- 目的地および経由地に到着してもルートが消えないことがあります。新しいルートを探索するか、電源ポジションまたはパワースイッチをOFFにしたときにルートは消えます。
- 再探索をしたとき、通過したと判断した経由地に戻るルートは探索しません。
- ルート表示時に地図を移動させると、ルートが再度表示されるまで時間がかかることがあります。
- 経由地が設定されている場合は、各経由地間のルートをそれぞれ別々に探索していますので、以下になることがあります。
 - ー どれか1つでもルートが探索できなかったときは、全ルートが表示されません。
 - ー 経由地付近でルートが繋がらないことがあります。
 - ー 経由地付近でUターンするルートが表示されることがあります。
- ルート探索では、細街路を含むその他一

知っておいていただきたいこと

般道を含めたルートの探索を行います。
(一部地域では探索できないことがあります。)

- 現在地、経由地、目的地付近のみ細街路を含むその他一般道も使用してルート探索を行います。
- 市街地図の収録エリアでは、交通規制情報を加味した探索が行われます。
- 現在地および目的地（経由地）付近における細街路を含むその他一般道を使用したルートについては、音声での案内は行いません（ただし、目的地付近の細街路では目的地のある方向を音声でご案内します）。地図上のルート表示を確認のうえ、実際の交通規制に従って走行してください。
- 細街路を含むその他一般道から、それ以外の道路に出るルートおよび細街路を含むその他一般道に入るルートでは交通規制を考慮していないので、現地では十分確認のうえ、実際の交通規制に従って走行してください。
- 道路が近接している所では、正確に位置を設定してください。特に、上り、下りで道路が別々に表示されているような場所では、進行方向に注意して道路上に目的地や経由地を設定してください。
- 以下のようなとき、ルートが探索できないことがあります。
 - 現在位置と目的地が近いとき。この場合はメッセージが表示されます。
 - 現在位置と目的地が遠すぎる時。この場合は目的地をもう少し近づけてから再度ルート探索してください。
 - 交通規制で目的地や経由地まで到達できないとき。
 - 極度に迂回したルートしかないとき。
- 以下のようなルートが表示されることがあります。
 - ルート探索しても、現在位置の前、または後からルートが表示されることがあります。
 - 目的地を設定しても、目的地の前、または後にルートが表示されることがあります。
 - ルート探索しても、他の道路からのルートが表示されることがあります。この場合は現在位置マーク（自車マーク）がずれている可能性がありますので、車を安全な場所に停車させ、現在地マークを正しい道路上に修正するか、しばらく走行して現在位置マーク（自車マーク）が正しい道路上に戻ってから、再度ルート探索を行ってください。
 - 目的地や経由地を設定するときに、その付近に複数の道路が交差（隣接）していると、遠回りなルートが表示されることがあります。このような場合は、目的地や経由地の設定で地図が表示されたときに、タッチ

パネルで目的地や経由地付近の道路に修正してください。修正する場合は、進行方向などに注意して設定してください。インターチェンジやサービスエリアなどのように上りと下りの道路が別々になっている場所では、特にご注意ください。

- [冬季通行止め]、[時間規制道路]の設定が「回避」設定のときは時間・曜日規制を終日規制として扱っているため、実際は通行可能であっても遠回りのルートが表示される場合があります。
- [一般優先]でルート探索しても、有料道路上にルートが設定される場合があります。ルートを修正したいときは、一般道路上に経由地を設定して再度ルート探索を行ってください。
- 陸路のみで目的地に到着できるときや探索条件の設定で[フェリー航路を使う]をOFFにしてルート探索させても、フェリー航路上にルートが設定される場合があります。ルートを修正したいときは、陸路に経由地を設定して再度ルート探索を行ってください。
- フェリー航路は、旅客のみ、2輪のみの航路を除いた主なものがルート設定可能ですが、目安としてお考えいただき、所要時間、運行状況などをご確認の上、利用してください。
- 探索用のフェリールートは国道レベルのもの（国道の延長）です。一般的に、長距離航路は、探索データに登録されていません。

知っておいていただきたいこと

- 現在位置や進行方向は走行条件などによってずれることがあります。故障ではありませんので、しばらく走行を続ける と正常な表示に戻ります。

■ ルートガイドの注意点

- 本システムのルートガイドは、あくまでも補助的な機能です。実際に運転する際には地図上のルート表示を確認の上、実際の交通規制に従って走行してください。
- ルートガイドは、ある一定の条件を満たす交差点でしか行わないため、ルート上では方向が変わっていてもルートガイドを行わない場合があります。
- 音声の内容は、曲がる方向や他の道路との接続形態などにより異なった内容になることがあります。
- 音声ガイドのタイミングは、場合によって遅れたり早くなったりすることがあります。
- ルートを外れた場合は音声ガイドは行いません。また、外れたことを案内しません。
- [ガイド・メッセージ音声]のON表示が消灯している場合は、音声ガイドは行われません。また、[ガイド・メッセージ音声]のON表示が点灯している場合でも、ガイド音量設定がOFFになっていると、音声ガイドは行われません。
- 音声ガイドは、設定されたルート上を走

行し始めてから行われますので、ガイドが開始されるまでは地図上のルート表示を参考に走行してください。

- 経由地に近づくとき音声ガイドが行われ、次のルート区間の案内に移ります。このときもガイド開始時と同様に、次の音声ガイドが行われるまでは地図上のルート表示を参考に走行してください。
- 目的地に近づくとき音声ガイドが行われ、音声ガイド（ルートガイド）は終了します。そこから先は、地図を参考に目的地へ向かって走行してください。
- 音声操作時は、音声ガイドは行われません。

知識

- 時間指定の一方通行規制は、探索条件の[時間規制道路]の設定をしても、ルートの探索に加味いたしません。
- 地図データの更新により、収録エリアは変わります。

オーディオ

USBについて

■ 再生可能メディア

メディア	USB2.0
システム	FAT16、FAT32
フォルダ階層、ファイル数	フォルダ階層: 8、フォルダごとのファイル数: 255、フォルダ数: 512 (ルートフォルダを含む)、総ファイル: 8,000
タグ情報 (曲名、アーティスト名、アルバム名)	ID3 tag VER1.0、VER1.1、VER2.2、VER2.3、VER2.4 (MP3のみ)
	WMA tag (WMA★のみ)
	AAC tag (AACのみ)

■ オーディオファイル

フォーマット			サンプリング周波数	ビットレート
MP3 *1	MPEG1	Layer-3	32、44.1、48 kHz	32~320 kbps
	MPEG2		16、22.05、24 kHz	8~160 kbps
WMA★ *2			8、11.025、16、22.05、32、44.1、48 kHz	12~192 kbps
AAC (MPEG4) *3 (ファイル拡張子 “m4a” のみ)			11.025、16、22.05、32、44.1、48 kHz	8~320 kbps
FLAC			8~192 kHz	128~12,288 kbps
Wav			8~192 kHz	128~12,288 kbps

知っておいていただきたいこと

*1 MPEG2.5 には対応していません。

*2 WMA7、WMA8、WMA9、WMA9.1、WMA9.2 に対応しています。(WMA9 Professional、Lossless、Voice には対応していません。)

*3 iTunesでエンコードしたAACのみ再生可能です。HE-AAC (High-Efficiency) には対応していません。

■ ビデオファイル

規格	拡張子
MPEG-2	.mpg, .mpeg, .mp4
MPEG-4	.mp4, .m4v, .3gp
H.264	.mp4, .m4v
WMV9/ VC-1	.wmv, .avi

知識

- 複数のパーティションに分かれているUSB機器は使用できない場合があります。
- 暗号化やコピープロテクト、著作権保護されたファイルなどは再生できません。
- USBメモリのフォーマットは本機では行えません。お手持ちのパソコンなどで行ってください。
- 条件に当てはまらないUSBメモリを使用すると、正しく動作しないことがあります。

Gracenote音楽認識サービス

■ Gracenote音楽認識サービスについて

音楽認識技術と関連情報はGracenote®社によって提供されています。

Gracenoteは、音楽認識技術と関連情報配信の業界標準です。

詳細については、Gracenote®社のホームページwww.gracenote.comをご覧ください。

Gracenote, Inc. 提供の CD および音楽関連データ: copyright © 2000-present

Gracenote. Gracenote Software, copyright © 2000-present Gracenote. 本製品

およびサービスには、Gracenote が所有する 1つまたは複数の特許が適用されます。

適用可能な一部の Gracenote 特許の一覧については、Gracenote の Web サイトを

ご覧ください。 Gracenote、CDDB、MusicID、MediaVOCS、Gracenote のロゴと

ロゴタイプ、および "Powered by Gracenote" ロゴは、米国および/またはその他の

国における Gracenote の登録商標または商標です。



■ Gracenote音楽認識サービスのご利用について

この製品を使用する際は、以下の条項に同意しなければなりません。

本ソフトウェア製品または本電器製品には、カリフォルニア州エメリービル市の

Gracenote, Inc. (以下「Gracenote」とする) から提供されているソフトウェアが含ま

れています。本ソフトウェア製品または本電器製品は、Gracenote 社のソフトウェア

(以下「Gracenote ソフトウェア」とする) を利用し、音楽CDや楽曲ファイルを識別

し、アーティスト名、トラック名、タイトル情報 (以下「Gracenote データ」とする)

などの音楽関連情報をオンライン サーバー

または製品に実装されたデータベース (以下、総称して「Gracenote サーバー」と

する) から取得するとともに、取得された Gracenoteデータを利用し、他の機能も実

現しています。

お客さまは、本ソフトウェア製品または本電器製品の使用用途以外に、つまり、エン

ドユーザー向けの本来の機能の目的以外に Gracenote データを使用することはできま

せん。お客さまは、Gracenote データ、Gracenote ソフトウェア、および Grace

note サーバーを非営利的かつ個人的目的のみに使用することについて、同意するも

のとしします。

お客さまは、いかなる第三者に対しても、Gracenote ソフトウェアやGracenote

データを、譲渡、コピー、転送、または送信しないことに同意するものとします。お客

さまは、ここに明示的に許諾されている

こと以外の目的に、Gracenote データ、Gracenote ソフトウェア、または Gracenote サーバーを使用または活用しないことに同意するものとします。

お客さまは、お客さまがこれらの制限に違反した場合、Gracenote データ、Grace

note ソフトウェア、および Gracenote サーバーを使用するための非独占的な使用

許諾契約が解除されることに同意するものとします。また、お客さまの使用許諾契約

が解除された場合、お客さまは Gracenote データ、Gracenote ソフトウェア、および

Gracenote サーバー全ての使用を中止することに同意するものとします。

Gracenote は、Gracenote データ、Gracenote ソフトウェア、および Gracenote

サーバーの全ての所有権を含む、全ての権利を保有します。いかなる場合におい

ても、Gracenote は、お客さまが提供する任意の情報に関して、いかなる支払い義務

もお客さまに対して負うことはないものとします。

お客さまは、Gracenote, Inc. が本契約上の権利をGracenoteとして直接的にお客さま

に対し、行使できることに同意するものとします。

Gracenote のサービスは、統計的処理を行うために、クエリ調査用の固有の識別子を使用

しています。無作為に割り当てられた数字による識別子を使用することにより、

Gracenote サービスを利用しているお客さまを認識しながらも、特定することなしに

クエリを数えられるようにしています。詳

細については、Web ページ上の、Grace-note のサービスに関する Gracenote プライバシー ポリシーを参照してください。Gracenote ソフトウェアと Gracenote データの個々の情報は、お客さまに対して「現状有姿」のまま提供され、使用が許諾されるものとし、Gracenote は、Gracenote サーバーにおける全ての Gracenote データの正確性に関して、明示的または黙示的を問わず、一切の表明や保証をしていません。

Gracenote は、妥当な理由があると判断した場合、Gracenote サーバーからデータを削除したり、データのカテゴリを変更したりする権利を保有するものとし、Gracenote ソフトウェアまたは Gracenote サーバーにエラー、障害のないことや、或いは Gracenote ソフトウェアまたは Gracenote サーバーの機能に中断が生じないことの保証は致しません。

Gracenote は、将来 Gracenote が提供する可能性のある、新しく拡張や追加されるデータタイプまたはカテゴリを、お客さまに提供する義務を負わないものとし、また、Gracenote は、任意の時点でサービスを中止できるものとし、

Gracenote は、黙示的な商品適合性保証、特定目的に対する商品適合性保証、権利所有権、および非侵害性についての責任を負わないものとし、これに限らず、明示的または黙示的ないかなる保証もしないものとし、

Gracenote は、お客さまによる Gracenote ソフトウェアまたは任意の Gracenote サーバーの利用により、得る結果につ

いて保証しないものとし、いかなる場合においても、Gracenote は結果的損害または偶発的損害、或いは利益の損失または収入の損失に対して、一切の責任を負わないものとし、

copyright © 2000 to present Gracenote

地上デジタルテレビについて

■ 製造メーカーについて

本地上デジタルチューナーは、日産自動車株式会社向けに Robert Bosch Car Multimedia GmbH が開発・製造しています。

■ フルセグ放送

地上デジタル放送を高画質・高音質に楽しむことができます。

■ ワンセグ放送

フルセグに加え、ワンセグにも対応しています。また、フルセグ⇄ワンセグへの自動切り替えまたは手動切り替えにより、受信エリアが拡大します。

知識

- 本機は、双方向データサービスに対応していません。
- 本機はワンセグのデータ放送には対応していません。
- 番組によってはサイマル放送が運用されていない場合があります。

■ ご留意していただくこと

- 本製品は、著作権保護技術を採用しており、マクロビジョン社およびその他の著作権者が保有する米国特許およびその他の知的財産権によって保護されています。この著作権保護技術の使用は、マクロビジョン社の許可が必要で、またマクロビジョン社の特別な許可がない限り家庭用およびその他の一部の観賞用の使用に制限されています。分解したり、改造することも禁じられています。
- 本機は ARIB (電波産業会) 規格に基づいた商品仕様になっております。将来規格変更があった場合は、商品仕様を変更する場合があります。
- 各社の商標および製品商標に対しては特に注記のない場合でも、これを十分尊重いたします。

■ 用語解説

データ放送：

お客さまが見たい情報を選んで画面に表示させることができます。例えばお客さまのお住まいの地域の天気予報を、いつでも好きなときに表示させることができます。また、テレビ放送に連動したデータ放送もあります。

3桁チャンネルと物理チャンネル：

● 3桁チャンネル

地上デジタル放送では1つのチャンネルで複数の番組を同時に放送できるため編成チャンネルと呼ばれる3桁のチャンネルが設定されています。3桁のうち最初の2桁は放送局を示すチャンネル (リモ

知っておいていただきたいこと

コンチャンネル)、最後の1桁はその放送局の中でのチャンネルを示す代表チャンネルとなっています。

● 物理チャンネル

物理チャンネルとは、実際に受信する周波数を表すチャンネル番号のことです。地上デジタル放送では、実際に受信する周波数を送信しているチャンネル(物理チャンネル)と放送局を示すチャンネル(リモコンチャンネル)が異なります。

ハンズフリーフォン

ご使用上の注意

- ハンズフリーフォンをご使用になるときは、必ず本システムに携帯電話を接続してください。
- 12Vバッテリーあがり防止のため、エンジンまたはe-POWERシステムを始動した状態で使用してください。
- 携帯電話にはご利用できない機種があります。適合携帯電話機種については、日産販売会社またはNissanConnect お客様さまセンターにお問い合わせいただくか、NissanConnect サービスホームページ(www.nissanconnect.jp)の「適合携帯電話一覧」で必ずご確認ください。
- 以下の場合には、ハンズフリーフォンを使用できません。
 - ー 使用する携帯電話の圏外に車が移動したとき

- ー トンネル、地下駐車場、ビルの陰、山間部など、電波が届きにくい場所にいるとき
- 以下の機能が設定されているとハンズフリーフォンが使用できません。設定を解除してください。(機能の解除方法は、お使いの携帯電話の取扱説明書をお読みください)
 - ー ダイヤルロック、オートロック、オールロック、セルフモード
 - ー その他、発着信を制限、もしくは禁止する機能
- 通話中に“カシャッ”という音が聞こえることがあります。これはある無線ゾーンで電波が弱くなったときに、隣の無線ゾーンへ切り替わるために発生する音で、異常ではありません。
- スピード違反取り締まり用レーダーの逆探知機(レーダー探知機)を搭載していると、スピーカーから雑音が出ることがあります。
- デジタル方式のため、声が多少変わって聞こえたり、周囲の音が人のざわめきのように聞こえたりすることがあります。
- 携帯電話の電波状態が悪いときや、高速で走行しているとき、窓を開けているとき、エアコンファンの音が大きいときなどは、通話中のお互いの声が聞こえにくいことがあります。
- 電源ポジションまたはパワースイッチをONにした直後は、電話の着信を受けることができません。
- ハンズフリー状態で、携帯電話側での発

着信操作(着信拒否、転送も含む)はしないでください。誤作動をする場合があります。

- Apple CarPlayまたはAndroid Auto™が起動している間は、他の携帯電話のハンズフリーフォン機能は使用できません。

■ 故障、サービスなどについて

- 万一、ハンズフリーフォン機能が故障したときは、お買い上げいただいた日産販売会社にご相談ください。

Bluetooth®電話機について

Bluetooth®電話機は、無線(Bluetooth®)で通信を行うことのできる電話機です。ケーブルで接続しなくても本機との通信ができるため、例えば胸ポケットに電話を入れたままでもハンズフリーフォンとして使用することができます。

- Bluetooth®通信用の車両側アンテナは本機に内蔵されていますので、携帯電話を金属に覆われた場所や本機から離れた場所に置いたり、シートや体の間に密着させた状態では音が悪くなったり接続できない場合があります。
- Bluetooth®接続を行うと、通常より携帯電話の電池の消耗が早くなります。
- Bluetooth®オーディオ使用時にハンズフリーフォンを使用すると、Bluetooth®オーディオは一時停止します。
- 放送局や他の無線機器が近くにある場合は、正常に接続できないことがあります。
- ペースメーカーなどの電子医療機器に影響

知っておいていただきたいこと

響を与える可能性がある場合は、Bluetooth®接続を「OFF」に設定してください。

- Bluetooth®機器とWi-Fi機器は同一周波数帯（2.4 GHz）を使用するため、お互いを近くで使用すると電波障害が発生し、通信速度の低下、雑音の発生、接続不能になる場合があります。この場合は、お近くのWi-Fi機器の電源をお切りください。



Bluetooth®のワードマークおよびロゴは、Bluetooth SIG, Inc.が所有する登録商標であり、Robert Bosch GmbHはライセンスに基づいて使用しています。その他の商標およびトレードネームは、それぞれの所有者に帰属します。

音声操作

地図閲覧規約

音声操作で検索サービスをご利用になるにあたり、下記URLより地図閲覧規約をお読みください。

https://support.e-map.ne.jp/manuals/v3/document/Terms_of_Use_for_Map.html

- A**
- AM (ラジオ) P.60
 - Amazon Alexa..... P.100
 - Android Auto..... P.81
 - Androidスマートフォンを接続する..... P.81
 - Google アシスタント..... P.82
 - 設定..... P.82
 - Apple CarPlay..... P.79
 - iPhoneを接続する..... P.79
 - Siri..... P.80
 - 設定..... P.80
- B**
- Bluetooth (携帯電話) P.72
 - ON/OFF..... P.16
 - 初期登録..... P.16
 - 設定..... P.77
 - 電話機の切り替え..... P.16
 - パスキー..... P.16
 - Bluetoothオーディオ..... P.62, P.65
 - オーディオ機器の切り替え..... P.16
 - 設定..... P.16
 - 登録..... P.16
- C**
- CarPlay..... P.79
- E**
- ETC..... P.55
- F**
- FM (ラジオ) P.60
 - FM多重情報を見る..... P.53
- G**
- Google アシスタント..... P.82
 - Google検索..... P.35
 - GPS情報..... P.12
- H**
- HDMI..... P.66
- I**
- iPhone..... P.79
 - iPod..... P.62, P.65
- N**
- NissanConnect サービス..... P.84
 - NissanConnect サービスメニュー..... P.91
 - オペレータサービス..... P.84
 - 最速ルート探索..... P.89
 - 情報チャンネル..... P.84
 - 地図更新..... P.89
- S**
- Siri..... P.80
 - SMS
 - 受信する..... P.76
 - 送信する..... P.76
- T**
- TV..... P.67
- U**
- USB
 - USB電源ソケット..... P.9
 - オーディオ..... P.62
- V**
- VICS..... P.52
- W**
- Wi-Fiスポット画面..... P.19
- ア**
- アプリメニューについて..... P.12
- イ**
- 一般 (道路) 優先..... P.40, P.45
 - 緯度経度で探す..... P.35

ウ

迂回する..... P.47

オ

オーディオ

Bluetoothオーディオを使う..... P.62

HDMI接続機器を使う..... P.66

iPodを使う..... P.62

USBメモリを使う..... P.62

交通情報をきく..... P.61

設定..... P.58

操作画面..... P.63

テレビを見る..... P.67

ラジオ..... P.60

音声操作..... P.94

Amazon Alexa..... P.100

ボイスアシスタント..... P.95

音量を調整する..... P.20

カ

ガイド

ガイド音声ON/OFF..... P.20

ガイド音量..... P.20

合流ガイド..... P.50

踏み切りガイド..... P.50

回避エリア..... P.50

画面

画質を調整する..... P.20

キ

機器接続画面..... P.16

USB接続画面..... P.19

Wi-Fi画面..... P.18

登録機器画面..... P.16

記号

地上デジタル放送アイコン..... P.68

地図上のマークや記号..... P.31

距離優先..... P.40, P.45

ク

クイック設定..... P.11

ケ

携帯電話

音量を設定する..... P.72

各部の名称と機能..... P.72

携帯電話の接続をする..... P.16

ステアリングスイッチ..... P.9

短縮ダイヤル..... P.78

通話中画面の見かた..... P.75

電話メニュー画面..... P.73

電話を受ける..... P.74

ハンズフリーフォンの設定をする..... P.77

マイク..... P.72

メッセージ機能を使う..... P.76

経由地を追加する..... P.44

消す

VICS表示..... P.54

画面..... P.20

施設アイコン (マーク)..... P.32

登録地..... P.49

目的地..... P.47

現在地

修正する..... P.32

周辺施設を探す..... P.39

探索結果画面 (ルート)..... P.40

地名を見る..... P.28

コ

航空写真..... P.84

更新

ソフトウェア..... P.22

地図..... P.89

交通情報..... P.52, P.61

故障かな?と考える前に

Android Auto関係..... P.121

Apple CarPlay関係..... P.120

NissanConnect サービス関係..... P.122

オーディオ関係..... P.112

ナビゲーション関係..... P.105

ハンズフリーフォン関係..... P.117

Wi-Fi接続関係..... P.111

コントロールパネル..... P.8

サ

最速ルート探索..... P.43, P.89

探す

目的地..... P.35

シ

施設	
施設情報を見る.....	P.34
自宅	
登録する.....	P.25
編集する.....	P.49
縮尺を変える.....	P.28
受信	
SMS (ショートメッセージ)	P.76
VICS情報を受信するには.....	P.132
消去する	
登録地.....	P.49
登録ルート.....	P.48
目的地.....	P.47
情報を見る	
VICS情報.....	P.52
施設情報.....	P.34
ショートメール.....	P.76
初期設定をする	
Bluetooth携帯電話機.....	P.16
NissanConnect サービス.....	P.25
進行方向を上にする.....	P.32

ス

スイッチ	
コントロールパネル.....	P.8
ステアリングスイッチ.....	P.9
ストリートビュー.....	P.84

セ

接続	
Android Auto.....	P.81
Apple CarPlay.....	P.79
Bluetooth機器.....	P.16
携帯電話機を接続する.....	P.16
設定	
Android Auto.....	P.82
Apple CarPlay.....	P.80
Bluetooth.....	P.16
オーディオ.....	P.58
音声操作.....	P.98
テレビ.....	P.70
時計.....	P.21
ナビゲーション.....	P.48
ハンズフリーフォン.....	P.77
ルート.....	P.47
設定メニュー.....	P.13

ソ

操作音の調整.....	P.20
操作画面	
USBメモリ.....	P.63
テレビ.....	P.67
電話.....	P.73
ラジオ.....	P.60
挿入口	
HDMI.....	P.66
USB.....	P.9

ソフトウェア更新.....	P.22
---------------	------

チ

地上デジタルテレビ.....	P.67
地図	
設定.....	P.32
地図更新.....	P.89
地図表示.....	P.28
地図ショートカットメニューについて.....	P.29
地図データについて.....	P.129
着信 (電話)	P.74
中止	
ルートガイド.....	P.46
調整する	
音量.....	P.20
画質.....	P.20

ツ

追加する	
ルートに追加する.....	P.40, P.44

テ

テレビ.....	P.67
電話.....	P.72
SMS機能を使う.....	P.76
音量を設定する.....	P.72
各部の名称と機能.....	P.72
ステアリングスイッチ.....	P.9
短縮ダイヤル.....	P.78
通話中画面の見かた.....	P.75

索引

電話機を接続する・つなぐ.....	P.16
電話メニュー画面.....	P.73
電話を受ける.....	P.74
ハンズフリーフォンの設定をする.....	P.77
マイク.....	P.72
電話番号で探す.....	P.35

ト

登録する	
Bluetooth.....	P.16
携帯電話.....	P.16
自宅を登録する.....	P.25
ルート.....	P.47
登録地	
編集する.....	P.49
時計を設定する.....	P.21

ナ

ナビゲーション	
設定.....	P.48
地図の見かた.....	P.28
地図表示の設定.....	P.32
目的地メニュー.....	P.35

ハ

場所を探す.....	P.35
パスキー.....	P.16
ハンズフリーフォン.....	P.72
接続する.....	P.16

ヒ

ビックス→VICS.....	P.52
----------------	------

フ

プリセット.....	P.61
Bluetooth.....	P.16

ヘ

編集・変更する	
登録地.....	P.49
ルート.....	P.44
ルート探索条件.....	P.45

ホ

ボイスアシスタント.....	P.95
----------------	------

マ

マイク.....	P.72
マップメニューを表示する.....	P.30

メ

メータースワイプ機能.....	P.11
メッセージ.....	P.76
メニュー	
アプリメニュー.....	P.12
設定メニュー.....	P.13
地図ショートカットメニュー.....	P.28
マップメニュー.....	P.30
メニュー画面.....	P.10

目的地メニュー.....	P.35
--------------	------

ユ

ユーザーIDおよびパスワードの入力.....	P.25
ユーザー情報の登録、設定.....	P.13
有料優先.....	P.40

ラ

ラジオ.....	P.60
----------	------

ル

ルート探索結果画面.....	P.40
ルート探索条件.....	P.45
ルートメニュー.....	P.47
ルートを選ぶ.....	P.40
ルートを登録する.....	P.47

MEMO

MEMO

MEMO